

2019 / 2020

VEKRA[®]
OKNA | DVEŘE



JISTOTA SPRÁVNÉ VOLBY

OKNA A DVEŘE



KRÁSNA OKNA PRO KAŽDÉHO

Představení značky VEKRA

Okna jsou jednou z nejdůležitějších součástí našich domovů. Díváme se přes ně na svět, chrání nás před nepřízní počasí a v neposlední řadě se podílejí na energetické náročnosti, tedy nákladnosti našeho bydlení.

Díky oknům VEKRA je domov domovem. VEKRA se postará o to, aby váš výběr byl co nejlepší – okna přece neměníme každý den. Volbě správného materiálu, profilu, typu zasklení, ale i vzhledu a doplňků, tomu všemu se vyplatí věnovat pozornost. VEKRA je tu proto, aby každý den, každý ranní pohled přes okno byl potvrzením vašeho správného rozhodnutí.

Inspirujte se širokou nabídkou největšího českého výrobce oken a zastavte se v některém z našich obchodních zastoupení – postaráme se o vaši spokojenost.





OBSAH:

VEKRA – česká jednička	4
OKNA A DVEŘE	5
Plastová okna a dveře	6
Dřevěná okna a dveře	30
Dřevohliníková okna a dveře	52
Hliníková okna a dveře	62
PRO VAŠE OKNA I DVEŘE	76
DOPLŇKY	80
PRAKTICKÝ RÁDCE	82
Jak vybírat okna	83
Montáž	84
Péče a údržba	85
OSTATNÍ PRODUKTY	86
TECHNICKÉ INFORMACE	88

VEKRA – ČESKÁ JEDNIČKA

Partner pro kompletní řešení

- › **kompletní portfolio výrobků ze všech materiálů – plastová, dřevěná, dřevohliníková a hliníková okna a vchodové dveře**
- › **4 výrobní závody s nejmodernějším technologickým vybavením**
- › **komplexní realizace zakázek prováděná zkušenými a proškolenými pracovníky**
- › **největší nabídka doplňků, které vhodně funkčně i esteticky doladí okna a dveře VEKRA**

VEKRA je jedničkou na českém trhu s okny. Její dlouholeté zkušenosti a zázemí silné a stabilní firmy dovolují sledovat moderní trendy a držet krok s měnícími se nároky na bydlení. Okna a dveře VEKRA v současnosti vyrábějí 4 závody: Lázně Toušeň, Velké Meziříčí, Husinec a Zašová.



LÁZNĚ TOUŠEŇ



HUSINEC



VELKÉ MEZIŘÍČÍ



ZAŠOVÁ



NEJKVALITNĚJŠÍ OKNA A DVEŘE VEKRA PŘÍMO OD VÝROBCE

VEKRA je tu pro vás již více než 25 let, může proto zaručit vedle perfektní kvality výrobků i individuální přístup a kompletní služby pro realizaci jakékoliv zakázky. Po celou dobu existence staví na první místo spokojenost zákazníků, kterým se snaží být co nejlíže díky 60 obchodním zastoupením.

Pečlivý přístup ke zpracování výrobků a kvalitu služeb dokazuje i vlastnictví certifikátu systému řízení jakosti podle mezinárodních norem ISO 9001.

S vědomím odpovědnosti za ochranu životního prostředí, za efektivní hospodaření s energiemi a za bezpečnost a ochranu zdraví pracovníků plní požadavky ISO 14001, OHSAS 18001 a ISO 50001 a disponuje tak certifikáty systému environmentálního managementu, systému managementu hospodaření s energií a systému managementu bezpečnosti a ochrany zdraví při práci.



ZAČIŠTĚNÍ PLASTOVÉHO PROFILU



VÝROBNÍ LINKA NA PLASTOVÁ OKNA



ZASKLÍVÁNÍ A VÝSTUPNÍ KONTROLA



EXPEDIČNÍ HALA



PLASTOVÁ OKNA

Soukromí přesně podle vašich představ

Plastová okna jsou dlouhodobě nejžádanější okna na českém trhu. Oblíbená jsou zejména díky výhodnému poměru cena - kvalita. Ale není to ani zdaleka jediná jejich výhoda. Lidé si je často pořizují i kvůli bezúdržbovosti. O jejich povrchovou úpravu není totiž nutné speciálně pečovat, stačí jejich omytí a běžná údržba kování, jako u všech moderních oken.

Plastová okna a dveře VEKRA se vyrábějí z kvalitních německých profilů, hlavní profily s tloušťkou vnějších stěn dle nejvyšších standardů kvality třídy A dle EN12608. Vyznačují se vysokou pevností, odolností proti stárnutí, dokonalou funkčností a nejvyšší kvalitou. Moderní celoobvodové kování s pojistkou proti chybné manipulaci a svěšení křídla zajišťuje maximální komfort ovládání oken a balkonových dveří. Bezpečnostní kování se dvěma bezpečnostními uzávěři je dokonalou ochranou vašeho domu.

Plastová okna a dveře VEKRA jsou vhodná pro bytovou výstavbu i pro průmyslové a komerční budovy.

KVALITA V DETAILU

Zasklívací lišta

Zasklívací lišty jsou opatřeny identickým zámkem, který se „zaklapne“ do příslušné drážky v křídle nebo ve fixním rámu.

Drážka pro celoobvodové kování

VEKRA Resist 3+ s pojistkou proti chybné manipulaci, s přízvedávačem křídla a třemi bezpečnostními uzávěry, které přinášejí maximální komfort ovládání oken a dokonalou ochranu vašeho domu.

Speciálně tvarované ocelové pozinkované výztuhy v rámu i v křídle podporují bezchybnou funkčnost oken, jejich tvarovou stabilitu a dlouhou životnost.

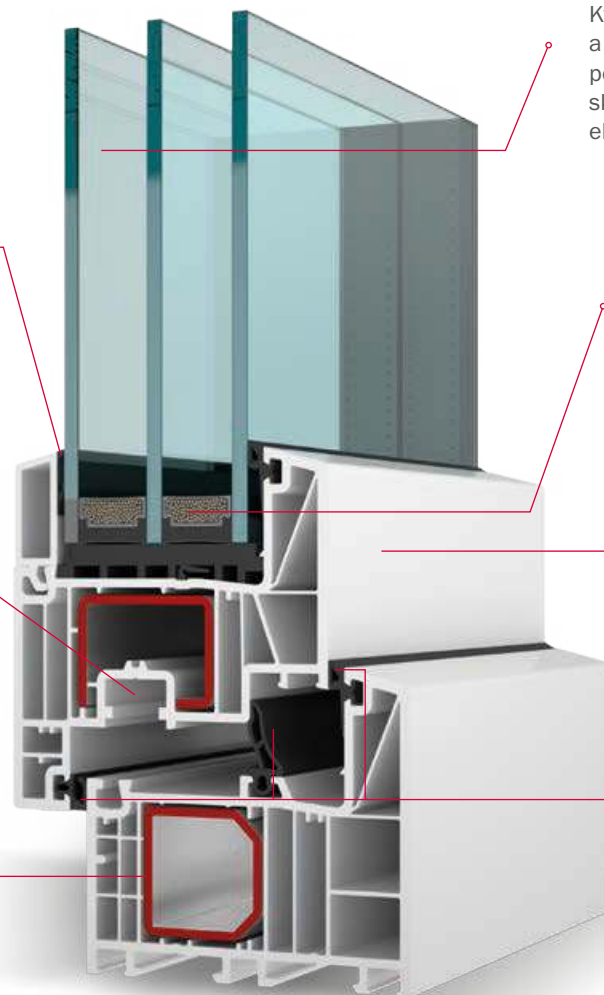

Izolační zasklení

Kvalitní zasklení s nízkoemisivním povlakem a s kompozitními distančními rámečky podporuje tepelnou izolaci. Hluboké uložení skla (30 mm, resp. 25 mm pro systém Prima) eliminuje vznik kondenzátu.

Kompozitní distanční rámeček

Tepelé distanční rámečky se používají pro omezení vlivu tepelných mostů na izolačních sklech. Výrazně omezují tvorbu kondenzátu na okraji skla.

Plastové profily

Německé profilové systémy se stavební hloubkou 73 mm a 82 mm. Hlavní profily odpovídají nejvyšším standardům kvality třídy A dle EN 12608, tloušťka pohledových stěn 3 mm ($\pm 0,2$ mm).

Středové nebo dorazové vkládané těsnění (EPDM)

z kvalitního materiálu zajišťující výbornou těsnost. Chrání proti průniku vlhkosti, chladu a průvanu.

PLAST

DŘEVO

DŘEVOHLINÍK

HLINÍK

VEKRA Prima

Kvalita nemusí být drahá

Plastová okna VEKRA PRIMA představují standard vysoké kvality. Je to univerzální okenní profil vhodný téměř pro každou stavbu.

- čistý jednoduchý design vhodný pro každou stavbu
- 5komorový profil se stavební hloubkou 73 mm zamezuje tepelným mostům a **snižuje náklady na energii**
- kvalitní německý profil tř. A dle EN 12608
- hloubka zasklívací polodrážky 25 mm v profilu křídla **zlepšuje tepelněizolační vlastnosti a omezuje možnost rosení**
- tepelná izolace díky zasklení s teplým kompozitním rámečkem $U_w = 1,3 - 0,92 \text{ W/m}^2\text{K}$
- systém s obíhajícím dorazovým těsněním zajišťuje vysokou odolnost proti zatékání, odolává i hnanému dešti
- profil s mohutnou ocelovou výtuhou zajišťuje **výjimečnou stabilitu a spolehlivou funkčnost**
- tři bezpečnostní uzávěry v základní sadě kování garantují **zvýšenou odolnost proti vloupání**
- vhodná pro panelové domy, činžovní i rodinné domy

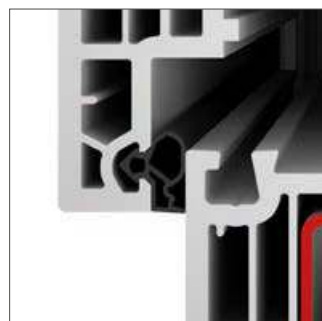

TĚSNĚNÍ

Dorazové těsnění v rámu i křídle nabízí velmi dobré vlastnosti a snadnou údržbu díky jednoduchým tvarům.



ZASKLÍVACÍ LIŠTA

Zasklívací lišty jsou opatřeny zámkem, který se „zaklapne“ do příslušné drážky v křídle nebo v rámu.

PROSTUP TEPLA OKNEM:
0,92 W/m²K

STAVEBNÍ HLOUBKA:
73 mm

POČET KOMOR:
5

POČET TĚSNĚNÍ:
2



PLAST

DŘEVO

DŘEVOHLINÍK

HLINÍK

VEKRA Komfort Evo

Kvalita do náročného prostředí

Plastová okna VEKRA KOMFORT EVO jsou řešením zejména vhodným všude tam, kde je vyšší zátěž vlivem počasí, hluku nebo prašnosti. Systém s rozšířenou stavební hloubkou a středovým těsněním spolehlivě ochrání interiér před nežádoucími vlivy.

- elegantní vzhled čistých linií vhodný pro každou stavbu
- 6komorový profil se stavební hloubkou 82 mm přispívá k úsporám energie
- hlavní profily tř. A dle EN 12608 vyráběné v Německu
- vznik kondenzátu omezuje **hlubší uložení izolačního skla** v profilu
- tepelná izolace díky zasklení s teplým kompozitním rámečkem $U_w = 1,1 - 0,71 \text{ W/m}^2\text{K}$
- systém se středovým těsněním a třemi těsníci rovinami poskytuje **vynikající tepelnou a akustickou izolaci a těsnost**
- významně chrání proti průniku vlhkosti, chladu a průvanu
- **uzavřená rámová výztuha** zvyšuje tuhost rámu a podporuje tak **bezchybnou funkčnost, stabilitu a životnost oken**
- pro **větší odolnost proti vloupání slouží kvalitní celoobvodové kování s třemi bezpečnostními uzávěry**
- vhodná pro všechny typy staveb i rekonstrukcí, pro nízkoenergetické a pasivní domy

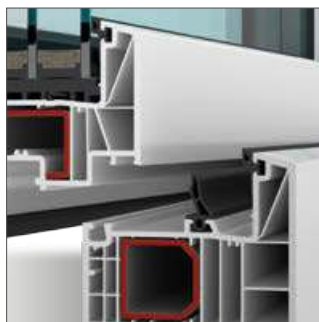

STŘEDOVÉ TĚSNĚNÍ

Tři těsnící roviny významně podporují těsnost a tepelnou a akustickou izolaci.

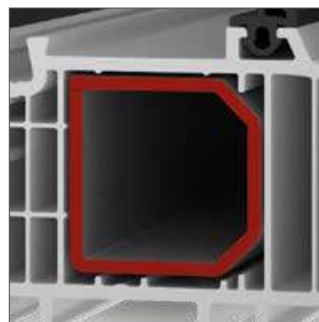

UZAVŘENÁ VÝZTUHA

Uzavřená rámová výztuha s tloušťkou 2 mm zvyšuje tuhost rámu a podporuje bezchybnou funkčnost, stabilitu a životnost oken.

PROSTUP TEPLA OKNEM:
0,71 W/m²K

STAVEBNÍ HLOUBKA:
82 mm

POČET KOMOR:
6

POČET TĚSNĚNÍ:
3



PLAST

DŘEVO

DŘEVOHLINÍK

HLINÍK

VEKRA Design Evo

Spojení úspory a elegance

Plastová okna VEKRA Design EVO jsou úsporná plastová okna s moderním vzhledem díky elegantní oblé křivce křídla. Středové těsnění a rozšířená stavební hloubka je předurčují i do náročných klimatických podmínek.

- design s **elegantním oblým křídlem** pro všestranné využití
- 6komorový profil se stavební hloubkou 82 mm přispívá k **úsporám energie**
- hlavní profily tř. A dle EN 12608 vyráběné v Německu
- tepelná izolace dle typu zasklení s teplým kompozitním rámečkem **$U_w = 1,1 - 0,71 \text{ W/m}^2\text{K}$**
- systém se středovým těsněním a třemi těsnícími rovinami významně **podporuje těsnost a tepelnou a akustickou izolaci**
- statická 2 mm ocelová výztuha v rámu i křídle pro zajištění **dlouhodobé tvarové stability**
- **uzavřená rámová výztuha** zvyšuje tuhost rámu a podporuje tak **bezchybnou funkčnost, stabilitu a životnost oken**
- pro **větší bezpečnost** je standardně osazen kvalitním celoobvodovým kováním se 3 bezpečnostními uzávěry
- vhodná pro všechny typy staveb i rekonstrukcí, pro nízkoenergetické a pasivní domy

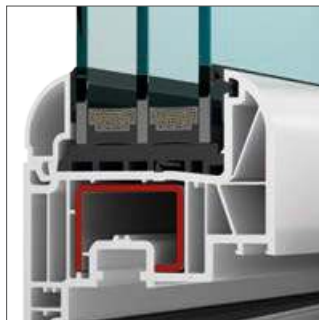

ZASKLENÍ

Oblá zasklívací lišta i elegantní oblá křivka křídla dokreslují elegantní atmosféru bydlení.

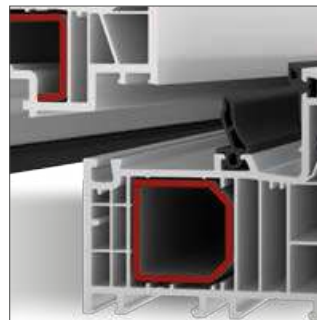

STŘEDOVÉ TĚSNĚNÍ

Tři těsnící roviny významně podporují těsnost a tepelnou a akustickou izolaci.

PROSTUP TEPLA OKNEM:
 $0,71 \text{ W/m}^2\text{K}$

STAVEBNÍ HLOUBKA:
82 mm

POČET KOMOR:
6

POČET TĚSNĚNÍ:
3



PLAST

DŘEVO

DŘEVOHLINÍK

HLINÍK

VEKRA Style Evo

Exkluzivní vzhled

Plastová okna VEKRA Style EVO jsou úsporná plastová okna s elegantním vzhledem díky oblé křivce křídla i rámu. Tento profilový systém se středovým těsněním je vhodný do náročného prostředí.

- design s **elegantním oblým křídlem i rámem** pro všestranné využití
- 6komorový profil se stavební hloubkou 82 mm podporuje **úspory energie**
- hlavní profily tř. A dle EN 12608 vyráběné v Německu
- tepelná izolace dle typu zasklení s teplým kompozitním rámečkem **$U_w = 1,1 - 0,71 \text{ W/m}^2\text{K}$**
- systém se středovým těsněním a třemi těsníci roviny významně **podporuje těsnost a tepelnou a akustickou izolaci**
- statická 2 mm ocelová výztuha v rámu i křídle pro zajištění dlouhodobé tvarové stability
- **uzavřená rámová výztuha** zvyšuje tuhost rámu a podporuje tak **bezchybnou funkčnost, stabilitu a životnost oken**
- pro větší bezpečnost je standardně osazen kvalitním celoobvodovým kování se **3 bezpečnostními uzávěry**
- vhodná pro všechny typy staveb i rekonstrukcí, pro nízkoenergetické a pasivní domy

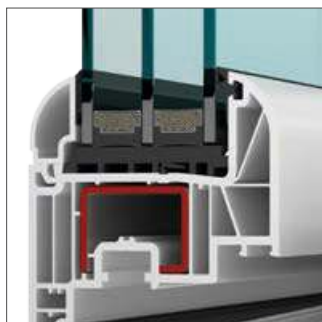

ZASKLENÍ

Oblá zasklívací lišta i elegantní oblá křivka křídla dokreslují elegantní atmosféru bydlení.

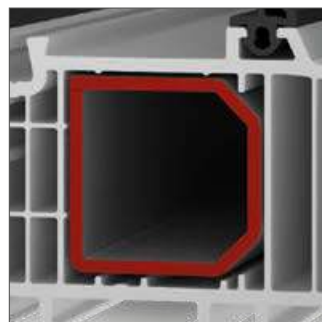

UZAVŘENÁ VÝZTUHA

Uzavřená rámová výztuha s tloušťkou 2 mm zvyšuje tuhost rámu a podporuje bezchybnou funkčnost, stabilitu a životnost oken.

PROSTUP TEPLA OKNEM:
0,71 W/m²K

STAVEBNÍ HLOUBKA:
82 mm

POČET KOMOR:
6

POČET TĚSNĚNÍ:
3



PLAST

DŘEVO

DŘEVOHLINÍK

HLINÍK

VEKRA Premium Evo

Nadčasové řešení pro maximální zateplení

Plastová okna VEKRA Premium EVO představují zcela inovativní řešení pro maximální úsporu tepla díky speciálním izolačním vložkám a výztuze s přerušením tepelného mostu. Je to vysoce kvalitní profil určený pro nízkoenergetické a pasivní stavby.

- vhodná pro všechny typy staveb i rekonstrukcí, pro nízkoenergetické a pasivní domy
- moderní vzhled jednoduchých linií pro využití při rekonstrukcích i v novostavbách
- 6 komorový profil se stavební hloubkou 82 mm pro větší stabilitu a tepelnou izolaci
- výjimečné tepelné izolační vlastnosti získává díky použití **speciálních izolačních vložek** v rámu i křídle z lehčeného síťovaného polyethylenu s tepelným zrcadlem a díky speciálním zesíleným termickým výztuhám s přerušeným tepelným mostem
- hlavní profily tř. A dle EN 120608 vyráběné v Německu
- dokonalé tepelné izolace dosahuje díky zasklení izolačním trojsklem s teplým kompozitním rámečkem $U_w = 0,70 \text{ W/m}^2\text{K}$
- systém se středovým těsněním a třemi těsnícími rovinami významně podporuje **těsnost a tepelnou a akustickou izolaci**
- celoobvodové kování s 3 bezpečnostními uzávěry je dokonalou ochranou domu

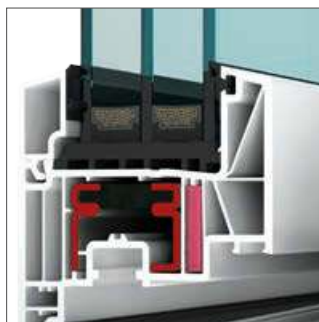
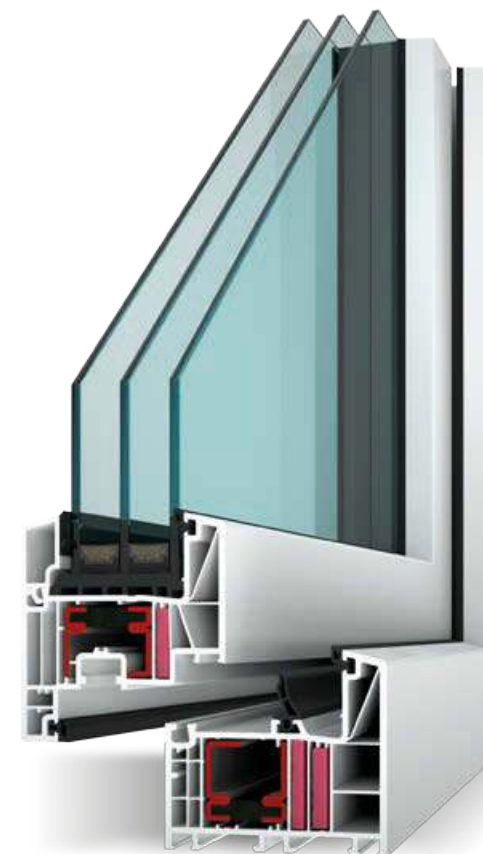

SPECIÁLNÍ ZESÍLENÉ TERMICKÉ VÝZTUHY

Speciální výztuha s přerušeným tepelným mostem díky speciální tvrzené PUR pryskyřici pro zlepšení izolačních vlastností.

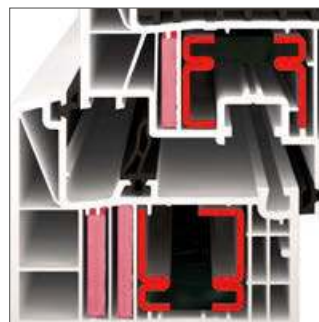

IZOLAČNÍ VLOŽKA

Dvě komory v rámu a komora v křídle jsou vyplněny izolačními vložkami z vysoce síťovaného polyethylénu opatřeného reflexními fóliemi působícími jako tepelné zrcadlo pro zvýšení tepelné izolace.

PROSTUP TEPLA OKNEM:
0,70 W/m²K

STAVEBNÍ HLOUBKA:
82 mm

POČET KOMOR:
6

POČET TĚSNĚNÍ:
3



PLAST

DŘEVO

DŘEVOHLINÍK

HLINÍK

VEKRA HS Portal EVO

Pohodlné bydlení bez hranic

Zdvížeň posuvné dveře HS PORTAL jsou moderní systém, který poskytuje bezbariérové propojení interiéru s venkovním prostorem. Výhodou jsou velké prosklené plochy zajišťující dostatečné osvětlení. Zdvížeň posuvné dveře představují ideální řešení pro moderní bytové stavby a rodinné domy.

- kvalitní německý profil tř. A dle EN 12608
- rámový profil se stavební hloubkou 194 mm s vysokou stabilitou díky hliníkové výtuzce s přerušným tepelným mostem, křídlový profil se stavební hloubkou 82 mm
- základem prahové lišty je 10ti komorový profil, který přináší **jedinečnou tepelnou izolaci**
- nízká pojezdová lišta z odolné hliníkové slitiny podtrhuje **elegantní design prahu**
- **vynikající stabilitu a tvarovou stálost prahu** zajišťuje uzavřená hliníková výtuzha tloušťky 5 mm
- tepelná izolace při zasklení s teplým kompozitním rámečkem **$U_w = 1,2 - 0,81 \text{ W/m}^2\text{K}$**
- **lehké ovládání** pomocí jedné ruky i přes vyšší hmotnost velkoplošných křídel
- křídlo se posunuje ve vlastní kolejnici paralelně za pevné křídlo, vozíky jsou zapuštěny v křídle a neruší tak elegantní vzhled posuvných dveří



RÁMOVÝ PROFIL

Vysokou stabilitu rámu zajišťují 2 vyztužené komory rámového profilu.



NULOVÝ PRÁH

Práh s jedinečnou tepelnou izolací, vynikající stabilitou a tvarovou stálostí přináší absolutní bezbariérovost. Pojezdová lišta převyšuje práh pouze o 5 mm.

PROSTUP TEPLA DVEŘMI:
 $0,81 \text{ W/m}^2\text{K}$

STAVEBNÍ HLOUBKA
RÁM/KŘÍDLO:
194/82 mm

SCHÉMATA PROVEDENÍ



SYSTÉM TĚSNĚNÍ:
DORAZOVÉ



PLAST

DŘEVO

DŘEVOHLINÍK

HLINÍK



PLASTOVÉ VCHODOVÉ DVEŘE

Neomezené možnosti vzhledu i barev

Plastové vchodové dveře vytvoří důstojnou a spolehlivou bránu do vašeho domu. Plastové dveře zajišťují perfektní izolaci, vyznačují se pevností, odolností vůči povětrnostním vlivům a jsou téměř bezúdržbové. Představují tak spolehlivý a pohodlný vstup do vašich domovů.

VEKRA vyrábí vchodové plastové dveře z kvalitních německých profilových systémů. Dveře jsou vždy vyztuženy masivní uzavřenou ocelovou pozinkovanou výtuhou, jejíž zásluhou mají křídla výbornou tvarovou stabilitu.

Plastové vchodové dveře díky široké nabídce barev a dekorů vhodně doplní nová plastová okna. Dveře si můžete přizpůsobit vašim představám. Dveře lze osadit buď izolačním zasklením s variabilním členěním pomocí sklodělicích příček, nebo tepelně izolační výplní v nejrůznějších designových variantách. Navrhněte si dveře, které perfektně dotvoří vzhled vašeho domu.

KVALITA V DETAILU

Kompozitní distanční rámeček

Teplé distanční rámečky se používají pro omezení vlivu tepelných mostů na izolačních sklech. Výrazně omezují tvorbu kondenzátu na okraji skla.

Zasklívací lišta

Všechny zasklívací lišty jsou opatřeny identickým zámkem, který se „zaklapne“ do příslušné drážky v křídle nebo ve fixním rámu.

Masivní uzavřená výztuha

křídla (tloušťka 3 mm) podporuje pevnost a bezchybnou funkčnost dveří. Výztuhy jsou v rozích spojeny a svařeny díky speciální vložce pro zvýšení stability celého prvku.

Kartáček a pryžový těsnící břit

doplňující dorazové těsnění na spodní hraně křídla podporují snižování tepelných ztrát a chrání před prachem a sněhem.

Izolační zasklení

Kvalitní zasklení s nízkoemisivním povlakem a s kompozitními distančními rámečky podporuje tepelnou izolaci. Hluboké uložení skla eliminuje vznik kondenzátu.

Plastový profil dveřního křídla

Vícekomorové německé profilové systémy se stavební hloubkou 73 mm a 82 mm. Křídlové profily pro dveře se vyznačují rozměrnou komorou pro masivní ocelovou výztuhu. Hlavní profily odpovídají nejvyšším standardům kvality třídy A dle EN 12608, tloušťka pohledových stěn 3 mm ($\pm 0,2$ mm).

Ochranná okapnice

osazená v dolní části dveřního křídla účinně brání stékání vody do interiéru.

Hliníkový práh

Vysoce odolný práh s přerušeným tepelným mostem zajišťuje perfektní izolaci.

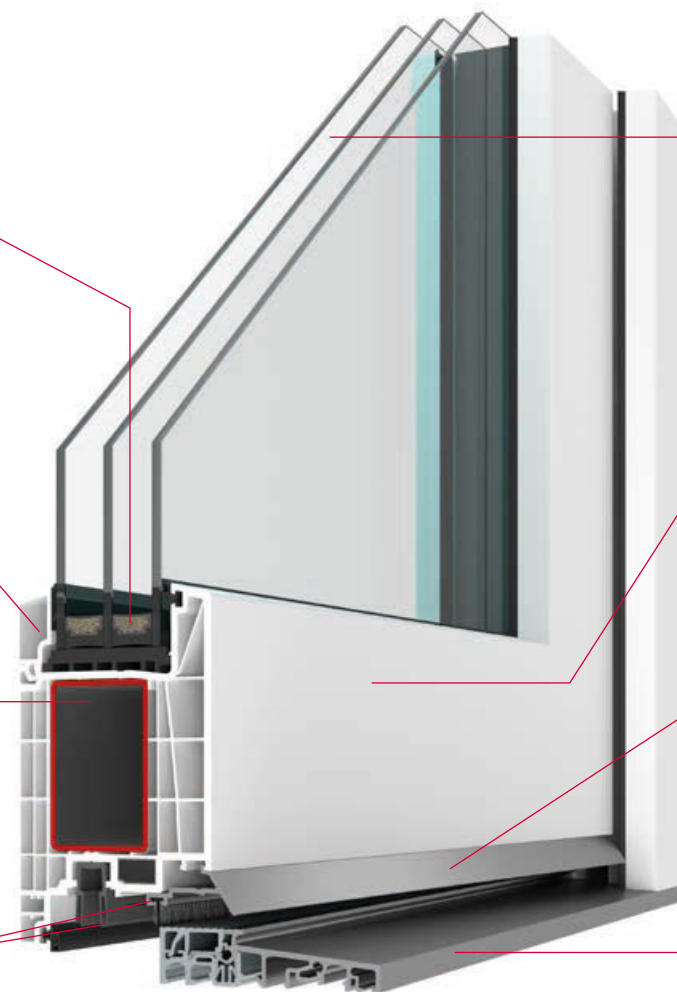

PLAST

DŘEVO

DŘEVOHLINÍK

HLINÍK

VEKRA Prima VD

Promyšlené řešení pro každou stavbu

- čistý jednoduchý design vhodný pro každou stavbu
- 4komorový profil dveřního křídla a 5ti komorový profil rámu se stavební hloubkou 73 mm přispívají ke **snižování tepelných ztrát**
- šířka křídla 125 mm
- kvalitní německý profil tř. A dle EN 12608
- součinitel prostupu tepla dveřmi **$U_p = 1,5 - 1,0 \text{ W/m}^2\text{K}$** v závislosti na použité výplni (sklo, zdobná výplň, překryvná výplň)
- dorazové těsnění doplněné kartáčkem a pryžovým těsnícím břitem snižuje tepelné ztráty, kartáček a těsnící břit chrání před průnikem prachu a sněhu
- hliníková okapnice osazená na spodní části křídla zabraňuje průniku dešťové vody do interiéru
- odolný hliníkový práh s přerušeným tepelným mostem přispívá k perfektní izolaci
- výjimečná **pevnost a spolehlivá funkčnost** je dána masivní uzavřenou výtuhou v křídle, výtuhy jsou v rozích spojeny pro zvýšení tuhosti celého prvku
- 3-bodový hákový zámek zajišťuje **vysokou bezpečnost dveří**
- vhodné pro panelové, činžovní a rodinné domy



OKAPNICE

Hliníková lišta, upevněná ke spodní hraně dveřního křídla, brání průniku dešťové vody do interiéru.



TĚSNĚNÍ

Dorazové těsnění z kvalitního materiálu omezuje tepelné ztráty, doplněním kartáčku a těsnícího břitu účinně chráníme váš interiér před průnikem prachu a sněhu.

PROSTUP TEPLA DVEŘMI:
 $1,0 \text{ W/m}^2\text{K}$

STAVEBNÍ HLOUBKA:
73 mm

SYSTÉM TĚSNĚNÍ:
DORAZOVÉ

VEKRA Komfort Evo VD

Perfektní ochrana domova

- elegantní vzhled čistých linií vhodný pro každou stavbu
- 5ti komorový profil dveřního křídla a 6ti komorový profil rámu se stavební hloubkou 82 mm zajišťují **vynikající izolační vlastnosti** a přispívají **k úsporám energie**
- šířka křídla 130 mm
- kvalitní německý profil tř. A dle EN 12608
- součinitel prostupu tepla dveřmi **$U_p = 1,3 - 0,89 \text{ W/m}^2\text{K}$** v závislosti na použité výplni (sklo, zdobná výplň, překryvná výplň)
- vnitřní naléhávkové těsnění doplněné kartáčkem a těsníci bříty omezuje tepelné ztráty, kartáček a těsnící bříty účinně chrání před průnikem prachu a sněhu
- hliníková okapnice osazená na spodní části křídla brání zatékání dešťové vody do interiéru
- odolný hliníkový práh s přerušeným tepelným mostem přispívá k perfektní izolaci
- výjimečná **pevnost a spolehlivá funkčnost** je dána masivní uzavřenou výtuhou v křídle, výtuhy jsou v rozích spojeny pro zvýšení tuhosti celého prvku
- 3-bodový hákový zámek zajišťuje **vysokou bezpečnost** dveří
- vhodné pro rodinné, činžovní a panelové domy



PLAST

DŘEVO

DŘEVOHLINÍK

HLINÍK

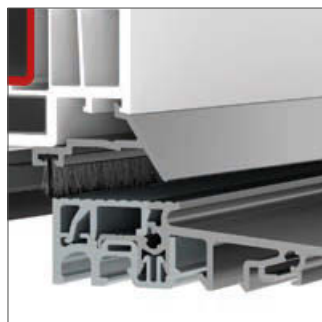

OKAPNICE

Speciální hliníková okapnice v kombinaci s těsníci bříty a kartáčkem účinně brání zatékání dešťové vody do interiéru a průniku prachu a sněhu.

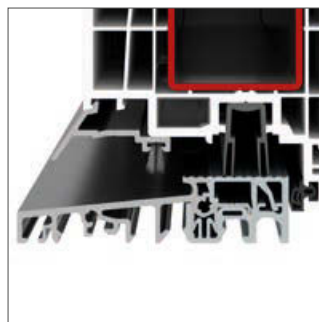

PRÁH

Odolný hliníkový práh s přerušením tepelného mostu v kombinaci s těsněním a doplňujícím kartáčkem vyniká vysokou těsností a přispívá k perfektní izolaci.

PROSTUP TEPLA DVEŘMI:
 $0,93 \text{ W/m}^2\text{K}$

STAVEBNÍ HLOUBKA:
82 mm

SYSTÉM TĚSNĚNÍ:
STŘEDOVÉ

VCHODOVÉ DVEŘE - ZÁKLADNÍ PŘÍČKOVÉ MODELY

Dostupné řešení dle vašich představ

Vchodové dveře je možné přizpůsobit vašim požadavkům. Díky široké nabídce dekorů, skel a doplňků a díky členění pomocí sklodělicích příček získáte cenově dostupné řešení s neobyčejným designem, které dokonale dokreslí vzhled vašeho domu.





PLAST

DŘEVO

DŘEVOHLINÍK

HLINÍK

VCHODOVÉ DVEŘE S OZDOBNOU VÝPLNÍ

Komfort i krása v jednom

Vytvořte ze svých vchodových dveří opravdovou bránu do svého domova. Do dveří si můžete vybrat z celé řady ozdobných výplní.

Dveřní výplně jsou vyrobeny jako lepený vícevrstvý sendvič z několika druhů materiálů. Díky tomu lépe odolávají povětrnostním podmínkám a jsou vysoce stabilní i při velkých výkyvech teplot. Plastové/HPL výplně jsou vsazovány do křídel vchodových dveří. Dodávány jsou v barvě bílé nebo v dekorech dřeva. Výplně mohou být buď v plném provedení s prolisy nebo s prosklením – ornamentální zasklení, vitráž, meziskelní příčky aj.

Zapojte vlastní fantazii a kombinujte celou řadu doplňků tak, aby se dveře harmonicky přizpůsobily stylu vašeho domu.



ACHÁT



AMETYST



BERYL



BILINA



ODRA



BLANICE



CIDLINA



DOLOMIT



ROTAVA



RADBUZA

PLAST

DŘEVO

DŘEVOHLINÍK

HLINÍK



METUJE



JANTAR



JASPIS



JIZERA



SPINEL



MORAVA



OLIVIN



ONYX



SVITAVA



OPAL



KRYSTAL



K-SERIE



K-SERIE



LITAVKA



MALACHYT



TOPAS



TYRKYS



VYDRA

VCHODOVÉ DVEŘE S PŘEKRYVNOU VÝPLNÍ

S důrazem na design

Plastové dveře s překryvnou výplní poskytují klasickým plastovým vchodovým dveřím přednosti a výhody podobné hliníkovým dveřím. Široké možnosti designového řešení umožňují perfektní doladění „vstupní brány každého domu“. Překryvnou dvevní výplň v hliníko-plastovém provedení lze osadit do všech typů jednokřídlových plastových dveří VEKRA.

Překryvná dvevní výplň dává plastovým dveřím zcela jiný rozměr:

- dokonalý vzhled vstupních dveří s širokými designovými možnostmi
- 2 mm silná hliníková deska zcela překrývá dvevní křídlo z exteriérové strany a poskytuje hladký vzhled z exteriéru bez viditelného napojení výplně a rámu dvevního křídla
- výrazně pevnější dvevní křídlo poskytuje dveřím lepší tvarovou stabilitu a větší odolnost proti svěšování
- lepší tepelná a zvuková izolace
- prostup tepla dveřmi U_D až $0,89 \text{ W/m}^2\text{K}$
- větší odolnost proti vloupání
- snadná údržba díky hladkému povrchu bez přechodů a spojů





PLAST

DŘEVO

DŘEVOHLINÍK

HLINÍK



DŘEVĚNÁ OKNA

Spojení vašeho domova s přírodou

Dřevo je klasickým materiálem, který člověk používá dlouhá staletí. Má svou nenapodobitelnou krásu, ztělesněnou v jeho kresbě a vůni. Dřevěná okna dělají z domova útulný prostor, domov, který je v harmonii s přírodou.

Kvalitní zpracování dřevěných oken, prvotřídní povrchová úprava a bezpečnostní kování dělají z moderního dřevěného okna VEKRA stoprocentně funkční prvek pro každý interiér. Můžete se spolehnout, že naše okna splní nároky na energeticky úsporné bydlení a díky unikátní povrchové úpravě vám budou sloužit dlouhá léta. Dřevěná okna VEKRA se vyrábějí z vícevrstevných lepených hranolů, které zaručují tvarovou stálost všech prvků. Základním stavebním materiálem je stabilní třívrstvý nebo čtyřvrstvý lepený hranol ze smrku, borovice, meranti či dubu. Dvě těsnění zajišťují dostatečné tepelné a protihlukové izolační vlastnosti. Okna jsou opatřena celoobvodovým kováním s bezpečnostními prvky umožňujícím snadné a bezpečné ovládání a zajišťujícím dokonalou ochranu vašeho domu.

VEKRA dokáže uspokojit jakékoliv přání – od jednoduchého provedení až po nejnáročnější atypické prvky.

KVALITA V DETAILU

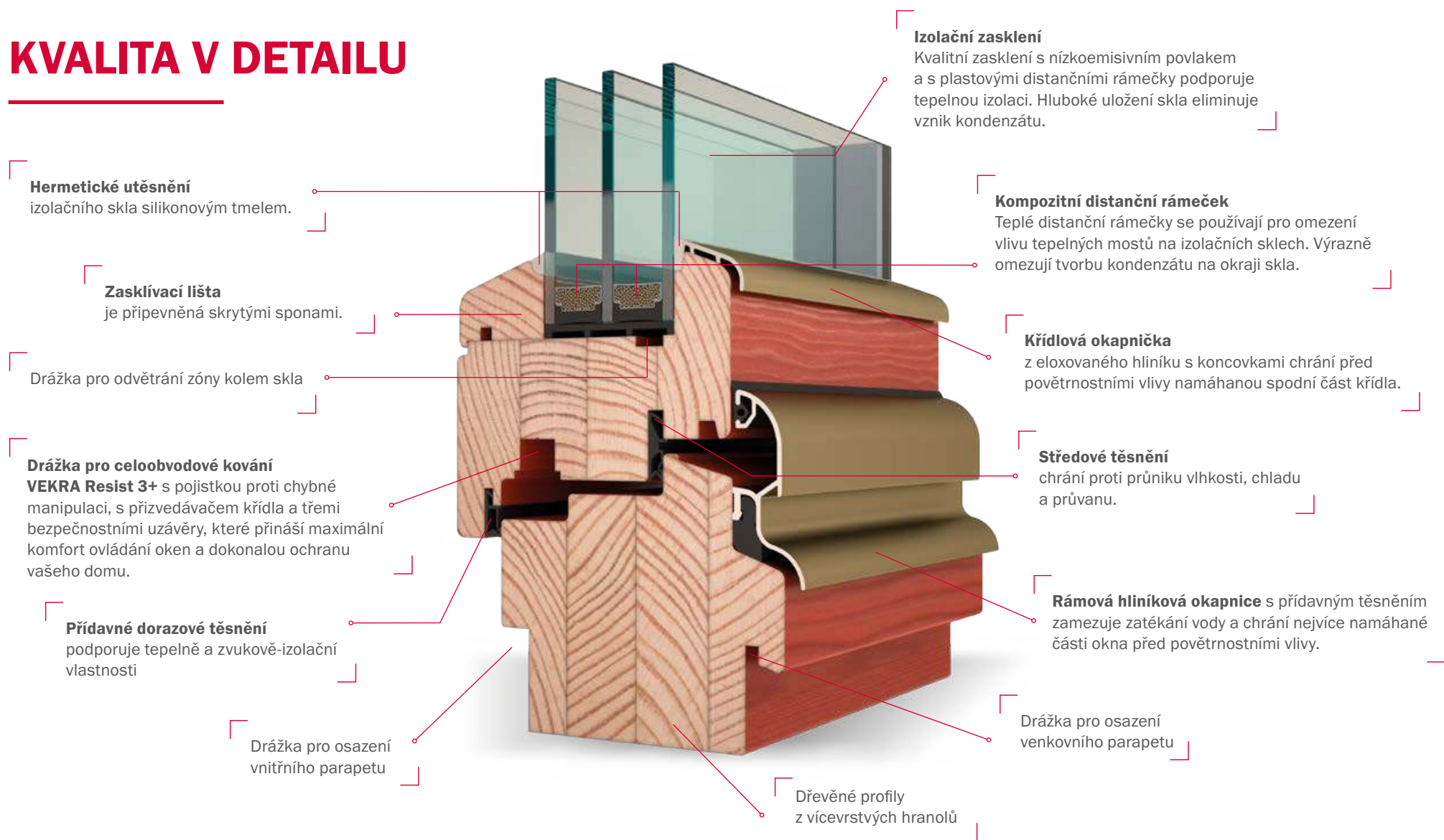

PLAST

DŘEVO

DŘEVOHLINÍK

HLINÍK

KVALITA V DETAILU

Technika a inovace

Perfektní okno pro pohodu domova musí spolehlivě chránit před vlivy vnějšího prostředí, šetřit energii, být technicky promyšlené s propracovanými detaily a díky kvalitnímu zpracování mít i dlouhou životnost. Dřevěná a dřevohliníková okna VEKRA splňují všechny tyto požadavky. Okna a dveře VEKRA jsou neustále zdokonalovány na základě dlouholetých zkušeností získaných při výrobě. S každou inovací se podstatně zlepšují tepelně technické vlastnosti oken.

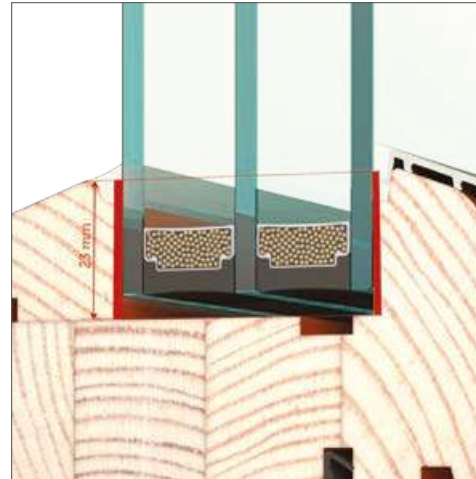

Hluboké uložení skla

- standardně dodáváme eurookna s hlubokým zapuštěním skla
- hloubka zasklívací drážky 23 mm
- přispívá ke zvýšení povrchové teploty skla
- omezuje vznik kondenzátu v dolním okraji skleněné tabule

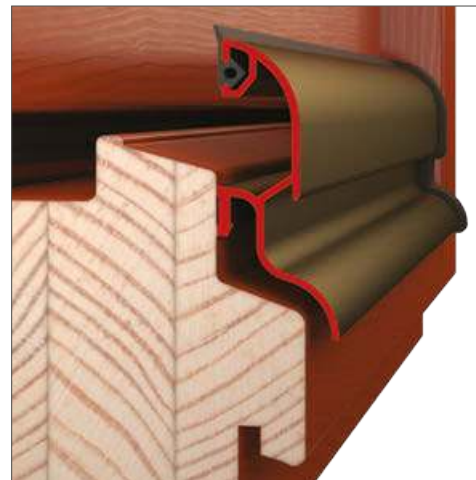

Hliníková rámová okapnice

- chrání nejvíce namáhané části okna před povětrnostními vlivy
- s dodatečným těsněním omezujícím zatékání rámu okna
- konstrukce okapnice a její upevnění zajišťují přerušování tepelného mostu ve funkční spáře

DŘEVINY

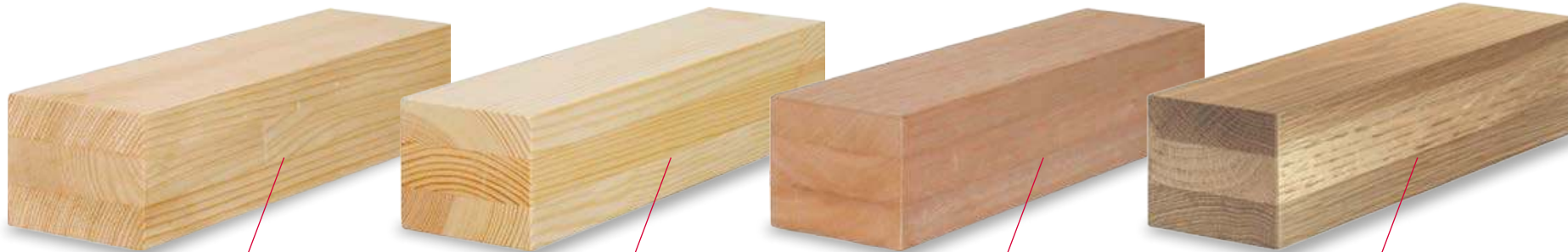

Smrk

- nejpoužívanější dřevina pro výrobu oken a dveří
- smrkové dřevo je bez znatelného jádra, světle nažloutlé s výrazně barevně odlišnými vrstvami jarního a letního dřeva v letokruhu
- dřevo je lehké, pružné a pevné, pro své výborné fyzikálně-mechanické vlastnosti je pro výrobu oken těžko nahraditelné

Borovice

- vyšší obsah pryskyřice podporuje lepší odolnost vůči povětrnostním vlivům
- charakteristická je zvýrazněná struktura a kresba dřeva
- dřevo je lehké, pružné a pevné, díky výborným fyzikálně-mechanickým vlastnostem je ideální pro výrobu oken

Meranti

- nejžádanější tropická dřevina pro výrobu oken a dveří v Evropě
- jádro červenohnědého zbarvení od světlejších až po tmavé tóny
- polotvrdé dřevo s vysokou tvarovou stálostí
- odolné proti povětrnostním vlivům, houbám a plísním

Dub

- tvrdá, těžká, pevná a trvanlivá dřevina
- mohutné světlé až tmavohnědé jádro a úzká světle zbarvená běl

Hranoly pro okna

Dřevěné otvorové výplně jsou vyráběny ze stabilního třívrstvého, resp. čtyřvrstvého lepeného hranolu. Hranoly jsou připraveny ve dvou provedeních:



FIX

vnější lamely jsou bez spojů (smrk, borovice, meranti, dub)



CINK

na vnějších pohledových lamelách jsou viditelné spoje (smrk, borovice)

POVRCHOVÁ ÚPRAVA

Povrchová úprava je rozhodující nejen pro vzhled okna, ale i pro jeho dlouhou životnost. Vícevrstvá povrchová úprava zajišťuje nejlepší ochranu dřevěných ploch vystavených povětrnostním vlivům.

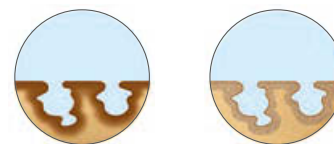
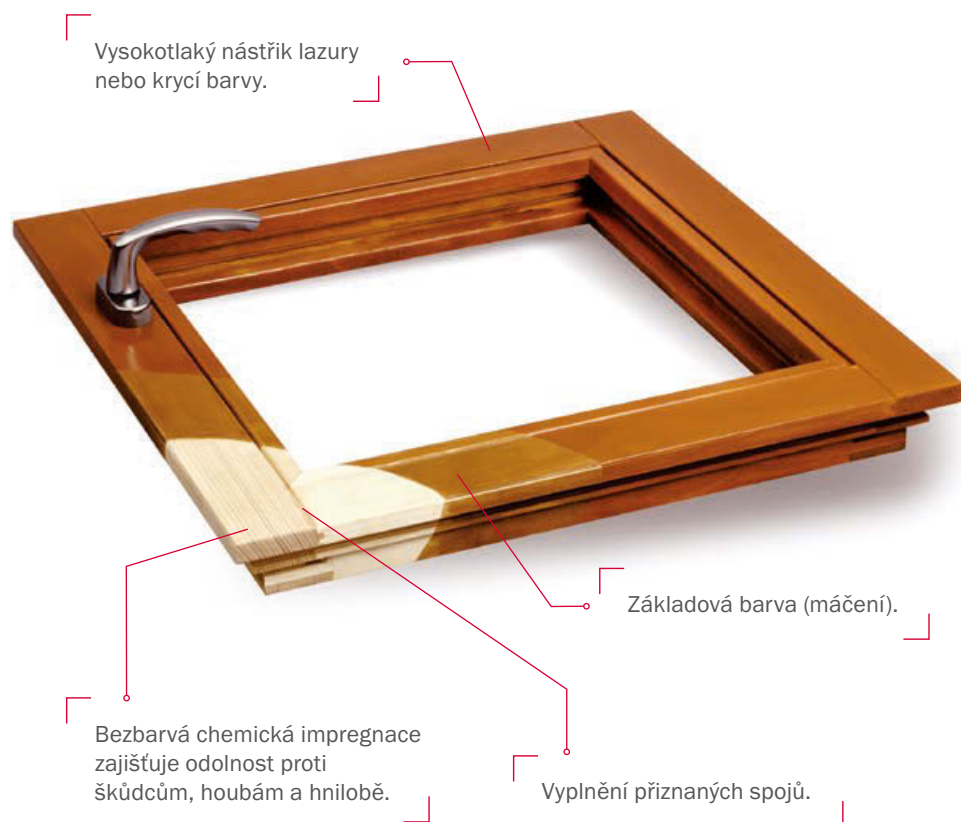

Aktivní složky impregnace zůstávají i po vypaření tekutiny.

Impregnace

Impregnace obsahuje aktivní složky, které pronikají do hloubky a účinně chrání dřevo před působením vlhkosti, plísní a dřevokazných hub. Provádí se po dílech, včetně rohových spojů, před zalisováním do hotových ráků a křidel.

Vyplnění příznaných spojů

Příznané spoje se vyplní speciálním pružným plničem, který zamezuje průniku vody do rohových spojů.

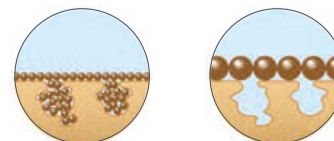

Nanočástice pronikají hluboko do pórů dřeva a zajišťují tak ochranu dřeva a optimální přilnavost finální vrstvy.

Barevný základ

Okna se máčí v základové barvě, která je rozhodující složkou pro výsledný barevný odstín, omezuje změny zbarvení finální vrstvy a zlepšuje vzhled povrchu zejména u napojovaných dřevin.

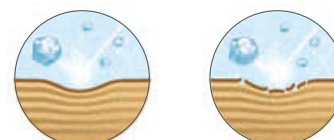

Tvrдый, avšak flexibilní povrch odolává tvorbě prasklin.

Finální vrstva

Vytváří ochrannou vrstvu celého výrobku, která odolává povětrnostním vlivům, některým druhům chemických prostředků a mechanickému poškození. Tvrdý, avšak elastický povrch prodlužuje životnost produktu.

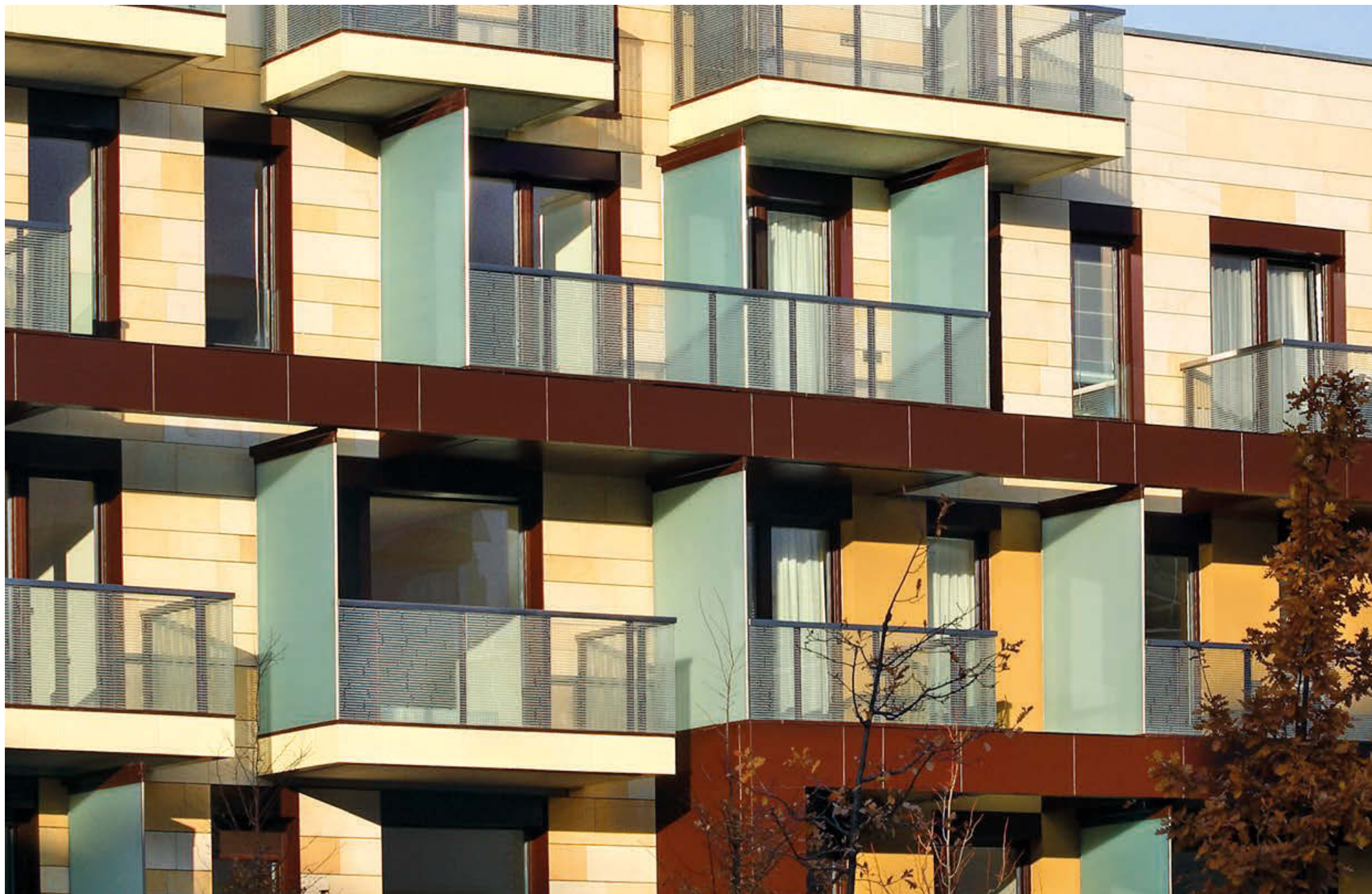

PLAST

DŘEVO

DŘEVOHLINÍK

HLINÍK

VEKRA Natura 68

Krása dřeva pro každého

Dřevěná okna VEKRA NATURA 68 představují ekonomické řešení určené pro mnohostranné použití v bytových, nebytových i komerčních prostorech. Jedná se o profil s optimální tepelnou izolací k všestrannému využití.

- profil se stavební hloubkou 68 mm
- vyroben z třívrstvých lepených hranolů, zajišťujících stabilitu prvků
- dvě těsnící roviny (systém středového těsnění) významně podporují akustickou izolaci a tepelně izolační vlastnosti
- hluboké uložení skla pro **lepší tepelnou izolaci** a pro potlačení vzniku kondenzátu v dolní části skel
- tepelná izolace při zasklení izolačním dvojsklem **$U_w = 1,2 \text{ W/m}^2\text{K}$**
- speciální konstrukce rámové okapnice s omezením tepelného mostu a s těsněním **zabraňujícím zatékání**
- křídlová okapnice chrání před povětrnostními vlivy namáhanou spodní část křídla
- tři bezpečnostní uzávěry v základní sadě kování garantují **zvýšenou odolnost proti vloupání**
- vhodná pro všechny stavby a rodinné domy



RÁMOVÁ OKAPNICE

Konstrukce rámové okapnice a její upevnění zajišťují přerušení tepelného mostu ve funkční spáře. Okapnice je vybavena dodatečným těsněním omezujícím zatékání.

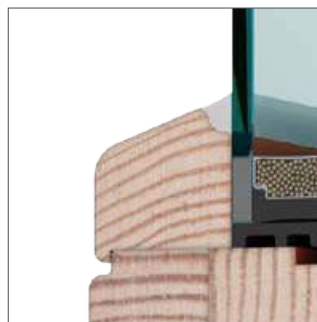

ZASKLÍVACÍ LIŠTA

Zasklívací lišta s přesahem pro zakrytí spáry mezi profilem a lištou je připevněná skrytými sponami.

PROSTUP TEPLA OKNEM:
1,2 W/m²K

STAVEBNÍ HLOUBKA:
68 mm

SYSTÉM TĚSNĚNÍ:
STŘEDOVÉ

POČET TĚSNĚNÍ:
2



PLAST

DŘEVO

DŘEVOHLINÍK

HLINÍK

VEKRA Natura 78

Elegance a špičkové vlastnosti

Dřevěná okna VEKRA NATURA 78 jsou špičková úsporná okna představující optimální řešení za skvělou cenu. Jsou ideálním řešením pro objekty s velkými prosklenými plochami i pro nízkoenergetické domy.

- profil se stavební hloubkou 78 mm
- vyroben z vícevrstvých lepených hranolů, zajišťující stabilitu prvků
- dvě těsnění, středové a přídatné dorazové, významně podporují akustickou izolaci a tepelněizolační vlastnosti
- hluboké uložení skla (hloubka zasklívací drážky 23 mm) pro **lepší tepelnou izolaci** a pro potlačení vzniku kondenzátu v dolní části skel
- tepelná izolace dle typu zasklení s teplým kompozitním rámečkem $U_w = 1,2 - 0,83 \text{ W/m}^2\text{K}$
- speciální konstrukce rámové okapnice s omezením tepelného mostu a s těsněním zabraňujícím zatékání
- křídlová okapnice chrání před povětrnostními vlivy namáhanou spodní část křídla
- pro **větší bezpečnost a komfortní ovládání** je standardně osazen kvalitním plně seřiditelným celoobvodovým kováním se 3 bezpečnostními uzávěry a s pojistkou proti chybné manipulaci
- vhodná pro nízkoenergetické stavby a rodinné domy

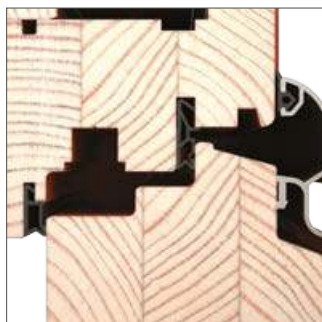

SYSTÉM TĚSNĚNÍ

Dvě těsnící roviny, celoobvodově trvale pružné středové a přídatné dorazové těsnění po celém obvodu v drážce křídla, přispívají k výborným tepelně izolačním vlastnostem a k akustické izolaci.

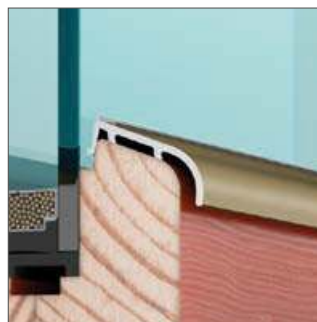

KŘÍDLOVÁ OKAPNICE

Hliníková křídlová okapnice s koncovkami chrání nejvíce namáhané části okna před klimatickými vlivy.

PROSTUP TEPLA OKNEM:
0,83 W/m²K

STAVEBNÍ HLOUBKA:
78 mm

SYSTÉM TĚSNĚNÍ:
STŘEDOVÉ

POČET TĚSNĚNÍ:
2



PLAST

DŘEVO

DŘEVOHLINÍK

HLINÍK



VEKRA Natura 94

Elegance s maximálním zateplením

Dřevěná okna VEKRA NATURA 94 splňují vysoké nároky na úspory energií v dokonalé harmonii s přírodou. Jsou ideální pro nízkoenergetické a pasivní domy.

- profil se zesílenou stavební hloubkou 94 mm pro maximální úspory energie
- vyroben ze čtyřvrstevých lepených hranolů, zajišťujících **stabilitu prvků**
- dvě těsnění, celoobvodové trvale pružné středové a přídatné dorazové v drážce křídla, významně podporují **tepelněizolační vlastnosti a akustickou izolaci**
- hluboké uložení skla pro lepší tepelnou izolaci a pro potlačení vzniku kondenzátu v dolní části skel
- tepelná izolace dle typu zasklení s teplým kompozitním rámečkem $U_w = 1,1 - 0,70 \text{ W/m}^2\text{K}$
- speciální konstrukce rámové okapnice s omezením tepelného mostu a s těsněním zabraňujícím zatékání
- křídlová okapnice chrání před povětrnostními vlivy namáhanou spodní část křídla
- moderní celoobvodové kování zajišťuje **maximální komfort ovládání**, se třemi bezpečnostními uzávěry a pojistkou proti chybné manipulaci a svěšení křídla, je **dokonalou ochranou** vašeho domu
- ideální pro nízkoenergetické a pasivní stavby a rodinné domy

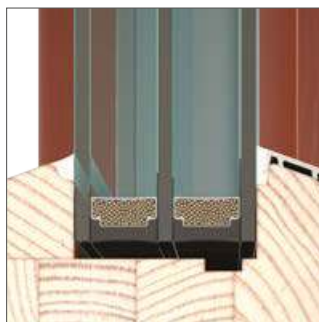

HLUBOKÉ ULOŽENÍ SKLA

Standardně hluboké uložení skla, hloubka zasklívací drážky 23 mm. Přispívá ke zvýšení povrchové teploty skla a omezuje vznik kondenzátu v dolním okraji skla.



RÁMOVÁ OKAPNICE

Konstrukce rámové okapnice a její upevnění zajišťují přerušení tepelného mostu ve funkční spáře. Okapnice je vybavena dodatečným těsněním omezujícím zatékání.

PROSTUP TEPLA OKNEM:
0,70 W/m²K

STAVEBNÍ HLOUBKA:
94 mm

SYSTÉM TĚSNĚNÍ:
STŘEDOVÉ

POČET TĚSNĚNÍ:
2



PLAST

DŘEVO

DŘEVOHLINÍK

HLINÍK

VEKRA Antik

Tradice v moderním provedení

Špaletová okna VEKRA ANTIK umožňují nahradit dosluhující okna v historických domech novými, která zachovávají jedinečnost domu a zároveň mají špičkové parametry splňující nároky moderního bydlení.

- moderní konstrukce **splňuje náročné požadavky na tepelně izolační vlastnosti** oken
- výborná zvuková izolace dle zasklení až 44 dB
- tepelná izolace při zasklení izolačním sklem Ug 1,3 (4-12-4 a 4 mm) je **$U_w = 0,96 \text{ W/m}^2\text{K}$**
- stavební hloubka rámu a křídla 52 mm
- seřiditelné závěsy ve všech třech směrech pro nastavení optimálního přitlaku oken
- možnost sklopných oken se spřažením vnitřního a vnějšího křídla
- standardní dřeviny smrk a borovice v široké škále barevných variant
- alternativně možnost ozdobně frézovaného křídla
- široká nabídka stylových a designových doplňků
- vhodná pro rekonstrukce historických objektů i pro moderní stylové dřevěné stavby

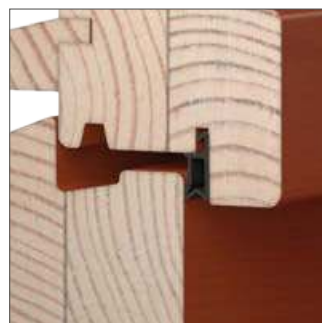

DORAZOVÉ TĚSNĚNÍ

Dorazové těsnění po celém obvodu v drážce exteriérového i interiérového křídla přispívá k výborným tepelně izolačním vlastnostem a k akustické izolaci.



DŘEVĚNÁ OKAPNICE

Dřevěná okapnice významně omezuje zatékání.

PROSTUP TEPLA OKNEM:
 $0,96 \text{ W/m}^2\text{K}$

STAVEBNÍ HLOUBKA
RÁM/KŘÍDLO:
52 mm

SYSTEM TĚSNĚNÍ:
DORAZOVÉ

POČET TĚSNĚNÍ:
2

MODELY



Standard

- klasický oblý tvar
- univerzálně použitelný

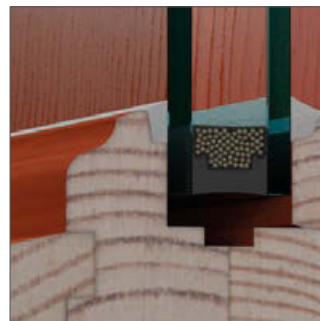

Zdobný

- ozdobně frézovaný vnější profil
- rustikální vzhled

STYLOVÉ DOPLŇKY

Okenní klíčky – základní

- výběr z pěti barevných provedení



Distančníky (okenní doraz)

- brání nárazu klíčky vnějšího křídla do vnitřního skla
- výběr z pěti barevných provedení



Ozdobné krytky na panty

- pět základních ozdobných typů
- široká nabídka barev pro sladění s kováním či barvou oken



Zdobné prvky

- výběr ze standardní nabídky
- na přání individuální výroba dle původního provedení





DŘEVĚNÉ VCHODOVÉ DVEŘE

Perfektní v každém detailu

Dřevěné vchodové dveře jsou léty prověřenou klasikou, která se hodí do každého domu a zcela nezaměnitelně ovlivní jeho vzhled. Dřevěné dveře mají svoje kouzlo. Vyzařuje z nich teplo domova a navozují pocit pohody.

Moderní dřevěné vchodové dveře účinně brání úniku tepla z interiéru, současně poskytují výbornou ochranu před prachem, hlukem i vlhkostí. Dřevěné dveře představují optimální volbu pro řešení vstupních prostor rodinných domů. Vysoká tvarová stabilita, výborná ochrana před povětrnostními vlivy díky špičkové povrchové úpravě, kvalitní třibodový hákový zámek a řada dalších inovací, to vše dělá z dřevěných dveří VEKRA produkt s vysokou užitnou hodnotou a prakticky neomezenou životností.

Dřevěné dveře VEKRA poskytují široké možnosti individuálního řešení vstupní brány do každého domu a dávají tak možnost najít krásné a funkční řešení pro každou stavbu.

KVALITA V DETAILU

Kompozitní distanční rámeček

Teplé distanční rámečky se používají pro omezení vlivu tepelných mostů na izolačních sklech. Výrazně omezují tvorbu kondenzátu na okraji skla.

Zasklívací lišta

s přesahem pro zakrytí spáry mezi profilem a lištou je připevněná skrytými sponami.

Profil dveřního křídla

z vícevrstevných lepených hranolů pro perfektní stabilitu.

Izolační zasklení

Kvalitní zasklení s nízkoemisivním povlakem a s kompozitními distančními rámečky podporuje tepelnou izolaci. Hluboké uložení skla eliminuje vznik kondenzátu.

Ochranná okapnice

osazená v dolní části dveřního křídla účinně brání zatékání vody do interiéru.

Hliníkový práh

Vysoce odolný práh s přerušeným tepelným mostem a dorazovými plochami pro dvě těsnění zajišťuje perfektní izolaci.



PLAST

DŘEVO

DŘEVOHLINÍK

HLINÍK

VEKRA Standard

Jistota a spolehlivost pro každý dům

- prověřené klasické dveře s kazetovou nebo skleněnou výplní s výbornými tepelně izolačními vlastnostmi
- elegantní venkovní ochrana dveří hliníkovou okapnicí omezující zatékání do interiéru
- dvě těsnění v křídle přináší **vysokou těsnost** a podporují **tepelnou izolaci**
- hliníkový práh s přerušeným tepelným mostem a dorazovou plochou pro obě těsnění
- vnitřní zasklívací lišta koresponduje se vzhledem okenních lišt
- osazeny standardně tříbodovým háčkovým zámkem a zafrézovanými válcovými závěsy
- součinitel prostupu tepla dveřmi **$U_D = 1,3 - 0,82 \text{ W/m}^2\text{K}$** v závislosti na použité výplni (sklo, zdobná výplň, plná výplň) a stavební hloubce profilu
- dostupné ve stavebních hloubkách 68, 78 a 94 mm



KŘÍDLOVÁ OKAPNICE

Okapnice, připevněná ke spodní hraně dveřního křídla, brání průniku dešťové vody do interiéru.



TĚSNĚNÍ

Dvě těsnění v křídle z kvalitního materiálu omezují tepelné ztráty a vysoce účinně pomáhají chránit interiér před průnikem prachu a sněhu.

PROSTUP TEPLA DVEŘMI:
 $0,88 \text{ W/m}^2\text{K}$

STAVEBNÍ HLOUBKA:
68,78 a 94 mm

SYSTÉM TĚSNĚNÍ:
STŘEDOVÉ

POČET TĚSNĚNÍ:
2

VEKRA Linie

Čistý design pro teplo domova

- výplň zesíleným termoizolačním sendvičem
- možnost ozdobných zasklených a lepených prvků
- vnitřní zasklívací lišta v elegantním vzhledu Linie
- křídlo lepené z dřevěných lamel s příznanou spárou
- křídlová hliníková okapnice v dolní části u prahu dveří pro perfektní ochranu před zatékáním
- dvě těsnění v křídle přináší vysokou těsnost a podporují tepelnou izolaci
- hliníkový práh s přerušeným tepelným mostem a dorazovou plochou pro obě těsnění
- osazeny standardně tříbodovým hákovým zámekem a zafrézovanými závěsy
- součinitel prostupu tepla dveřmi **U_p až 0,99 W/m²K** v závislosti na použité výplni a stavební hloubce profilu
- dostupné ve stavebních hloubkách 68 a 78 mm



PLAST

DŘEVO

DŘEVOHLINÍK

HLINÍK



ZASKLÍVACÍ LIŠTA LINIE

Elegantní tvarovaná zasklívací lišta s přesahem pro zakrytí spáry křídla a profilu.

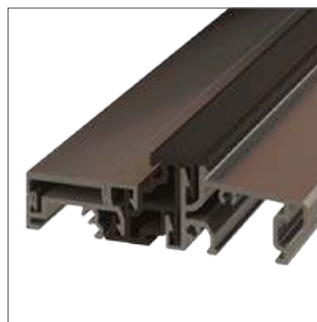

PRÁH

Hliníkový práh s přerušeným tepelným mostem a dorazovou plochou pro obě těsnění pro zlepšení izolačních vlastností.

PROSTUP TEPLA DVEŘMI:
0,99 W/m²K

STAVEBNÍ HLOUBKA:
68 a 78 mm

SYSTÉM TĚSNĚNÍ:
STŘEDOVÉ

POČET TĚSNĚNÍ:
2

VEKRA Smart

Efektivní vzhled díky zdobným prvkům

- široká nabídka ozdobných výplní
- masivní ozdobně frézované zasklívací lišty z vnitřní i venkovní strany – Rustikal a Harmony
- křídlo lepené z dřevěných lamel s přiznanou spárou
- elegantní venkovní ochrana dveří hliníkovou okapnicí omezující zatékání do interiéru
- dvě těsnění v křídle přináší vysokou těsnost a podporují tepelnou izolaci
- hliníkový práh s přerušným tepelným mostem a dorazovou plochou pro obě těsnění
- osazeny standardně tříbodovým hákovým zámkem a zafrézovanými závěsy
- součinitel prostupu tepla dveřmi $U_p = 1,3 - 0,82 \text{ W/m}^2\text{K}$ v závislosti na použité výplni (sklo, zdobná výplň, plná výplň) a stavební hloubce profilu
- dostupné ve stavebních hloubkách 68, 78 a 94 mm



ZASKLÍVACÍ LIŠTA RUSTIKAL

Tvarovaná zasklívací lišta s přesahem pro zakrytí spáry profilu.



ZASKLÍVACÍ LIŠTA HARMONY

Zdobně frézovaná zasklívací lišta pro elegantní vzhled dveří.

PROSTUP TEPLA DVEŘMI:
0,88 W/m²K

STAVEBNÍ HLOUBKA:
68,78 a 94 mm

SYSTÉM TĚSNĚNÍ:
STŘEDOVÉ

POČET TĚSNĚNÍ:
2

VEKRA Trend

Špičkové vlastnosti v dokonalém designu

- dveřní křídlo z kompaktní sendvičové desky
- hladký design bez spár
- špičková tepelná izolace
- možnost ozdobných prosklených a lepených či frézovaných prvků
- křídlová hliníková okapnice v dolní části u prahu dveří pro perfektní ochranu před zatékáním
- dvě těsnění v křídle přináší vysokou těsnost a podporují tepelnou izolaci
- hliníkový práh s přerušeným tepelným mostem a dorazovou plochou pro obě těsnění
- osazeny standardně tříbodovým hákovým zámekem a zafrézovanými závěsy
- součinitel prostupu tepla dveřmi **U_p až 0,79 W/m²K** v závislosti na použité výplni a stavební hloubce profilu
- dostupné ve stavebních hloubkách 68, 78 a 94 mm



PLAST

DŘEVO

DŘEVOHLINÍK

HLINÍK

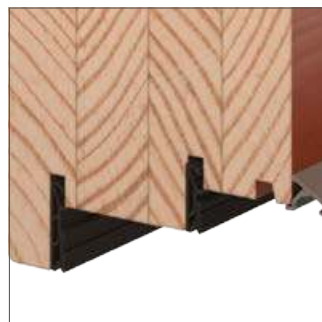

TĚSNĚNÍ

Dvě těsnění v křídle z kvalitního materiálu omezují tepelné ztráty a vysoce účinně pomáhají chránit interiér před průnikem prachu a sněhu.



PRÁH

Hliníkový práh s přerušeným tepelným mostem a dorazovou plochou pro obě těsnění pro zlepšení izolačních vlastností.

PROSTUP TEPLA DVEŘMI:
0,88 W/m²K

STAVEBNÍ HLOUBKA:
68, 78 a 94 mm

SYSTÉM TĚSNĚNÍ:
STŘEDOVÉ

POČET TĚSNĚNÍ:
2

UKÁZKY MODELŮ DVEŘÍ

JEŠTĚ STÁLE TO NENÍ
PODLE VAŠICH PŘEDSTAV?
NAVRHNĚTE SI DVEŘE SAMI
– PODLE VAŠICH PŘEDSTAV!

**JSME PŘIPRAVENI SPLNIT VAŠE PŘÁNÍ
A VYROBIT ORIGINÁLNÍ, ATRAKTIVNÍ
DVEŘE NA MÍRU.**



BARCELONA I
(LINIE)



MADRID
(LINIE)



VALENCIA II
(LINIE)



KLATOVY II
(STANDARD)



KROMĚŘÍŽ I
(STANDARD)



PARDUBICE_VI
(STANDARD)



BOUZOV I
(SMART)



BUDĚJOVICE III
(SMART)



HAMBURK II
(SMART)



JIHLAVA II
(SMART)



PARDUBICE VI
(SMART)



ROŽNOV II
(SMART)



TÁBOR I
(SMART)



PŘELOUČ IV
(STANDARD)



DENISA
(TREND)



DIANA
(TREND)



ERIKA 1H
(TREND)



HENRIETA D2
(TREND)



MARTINA 1H
(TREND)



VANESA
(TREND)

PLAST

DŘEVO

DŘEVOHLINÍK

HLINÍK



DŘEVOHLINÍKOVÁ OKNA A DVEŘE

Elegance s neomezenou životností

Dřevohliníková okna představují dokonalé spojení dvou přírodních materiálů, dřeva a hliníku. Hliníkové opláštění z exteriéru zajišťuje ochranu před vlivy vnějšího prostředí a zaručuje prakticky neomezenou životnost téměř bez nutnosti údržby.

Kvalitní dřevěné okno v interiéru je zárukou vynikajících tepelněizolačních vlastností a tvarové stálosti. Dřevo z interiérové strany dodává každému domu i bytu skutečný pocit tepla domova.

Dřevohliníková okna jsou vhodná zejména pro moderní nízkoenergetické a pasivní stavby, neboť provedení a barvu hliníkového opláštění lze sladit s moderním vzhledem fasády.

KVALITA V DETAILU

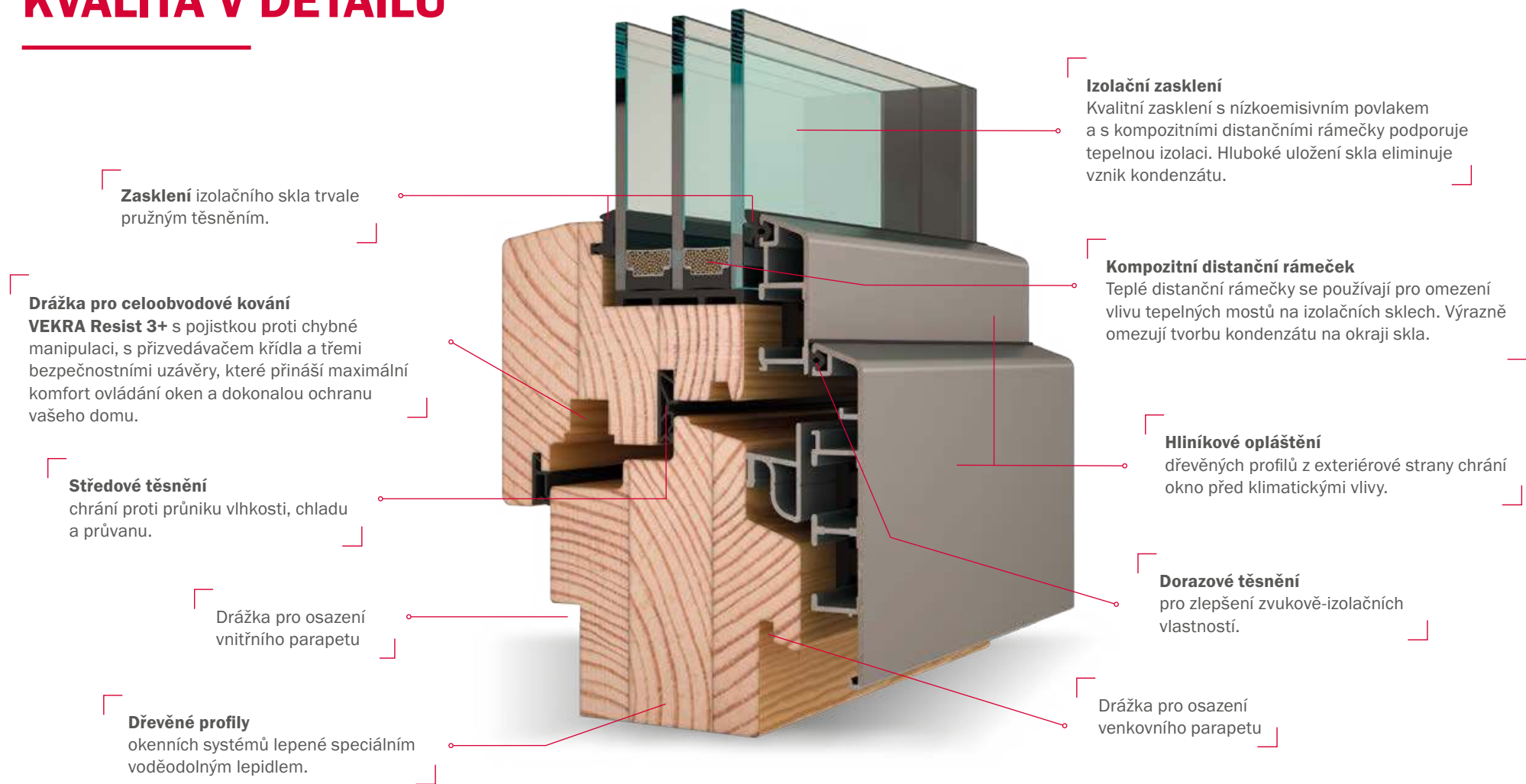

PLAST

DŘEVO

DŘEVOHLINÍK

HLINÍK

VEKRA Alu Design IV96

Spolehlivá v každém detailu

Dřevohliníková okna VEKRA ALU DESIGN IV96 splňují nároky na úspory energií. Hliníkové opláštění významně podporuje dlouhou životnost.

- základem je stabilní vícevrstvý hranol se **stavební hloubkou 78 mm**
- hliníkové opláštění z exteriéru chrání dřevěné okno a zajišťuje jeho takřka **neomezenou životnost**
- díky hliníkovému opláštění jsou okna prakticky **bezúdržbová**
- hliníkové opláštění v rozích mechanicky spojované (viditelný spoj) nebo svařované (neviditelný spoj)
- celoobvodové kování s třemi bezpečnostními body pro **zvýšenou odolnost proti vloupání**
- dvě těsnící roviny, středové a přídatné dorazové těsnění po celém obvodu významně podporují akustickou izolaci a tepelně izolační vlastnosti
- tepelná izolace dle typu zasklení s teplým kompozitním rámečkem **$U_w = 1,1 - 0,72 \text{ W/m}^2\text{K}$**
- speciální transparentní odstíny pro povrchovou úpravu interiérových dřevěných částí konstrukce zvýrazňují kresbu dřeva
- vhodné pro moderní nízkoenergetické a pasivní stavby, rodinné domy

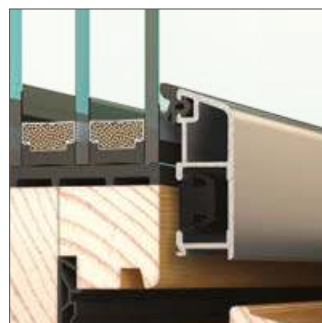

HLINÍKOVÉ OPLÁŠTĚNÍ

Hliníkové opláštění chrání dřevohliníková okna před negativními účinky povětrnosti a poskytuje oknu takřka neomezenou životnost.

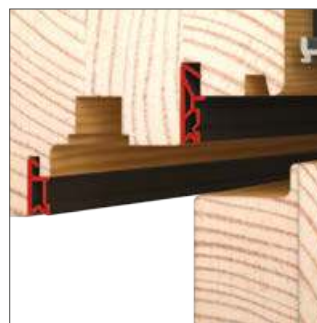

SYSTÉM TĚSNĚNÍ

Dvě těsnící roviny, celoobvodové trvale pružné středové a přídatné dorazové těsnění po celém obvodu v drážce křídla, přispívají k výborným tepelně izolačním vlastnostem a k akustické izolaci.

PROSTUP TEPLA OKNEM:
 $0,72 \text{ W/m}^2\text{K}$

STAVEBNÍ HLOUBKA:
90 – 96 mm

SYSTÉM TĚSNĚNÍ:
STŘEDOVÉ

POČET TĚSNĚNÍ:
2

MODELY



Classic

- klasický tvar s lehce zaoblenými hranami s plošně odsazeným křídlem



Quadrat

- minimalistický design s typicky ostrými hranami profilů vhodný do moderních budov

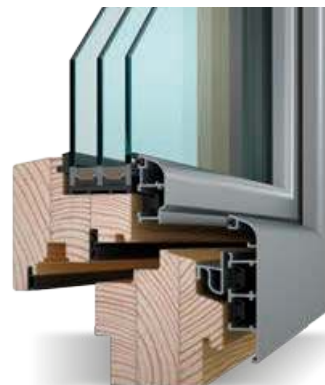

Linear

- atraktivní vzhled s plošně srovnaným křídlem



Integral

- integrální okenní křídlo zakryté hliníkovým opláštěním
- dodáváno pouze s izolačním trojsklem

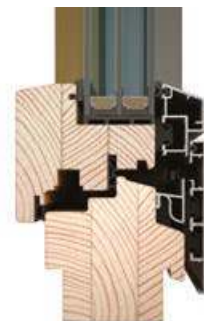
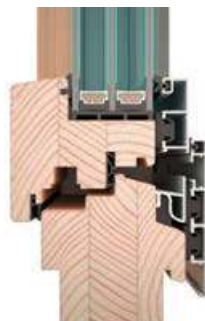

PLAST

DŘEVO

DŘEVOHLINÍK

HLINÍK

VCHODOVÉ DVEŘE Alu Design Classic

Odolné a nadčasové řešení pro každou stavbu

- hliníkové opláštění v systému **perfektně chrání dřevo před povětrnostními vlivy**
- stavební hloubka dřevěného rámu 78 mm
- **výborné tepelně izolační vlastnosti**
- součinitel prostupu tepla dveřmi **$U_b = 1,3 - 0,88 \text{ W/m}^2\text{K}$** v závislosti na použité výplni
- hliníkový práh s přerušeným tepelným mostem, práh se dvěma dorazovými plochami pro těsnění na křídle
- na křídle dvě kvalitní pryžová těsnění pro zlepšení izolačních vlastností
- typy dveří - dovnitř otvíravé, jednoduché nebo dvoudílné
- **široká škála barevných variant** koresponduje s nabídkou dřevohliníkových oken
- vhodné pro všechny typy domů, ideální pro moderní nízkoenergetické stavby a rodinné domy



HLINÍKOVÝ PRÁH

Vysoce odolný práh s přerušeným tepelným mostem a dorazovými plochami pro dvě těsnění zajišťuje perfektní izolaci.



SYSTÉM TĚSNĚNÍ

Dvě těsnící roviny, celoodvodové trvale pružné středové a přídatné dorazové těsnění po celém obvodu v drážce křídla, přispívají k výborným tepelně izolačním vlastnostem a k akustické izolaci.

PROSTUP TEPLA DVEŘMI:
 $0,94 \text{ W/m}^2\text{K}$

STAVEBNÍ HLOUBKA:
96 mm

SYSTÉM TĚSNĚNÍ:
STŘEDOVÉ

POČET TĚSNĚNÍ:
2

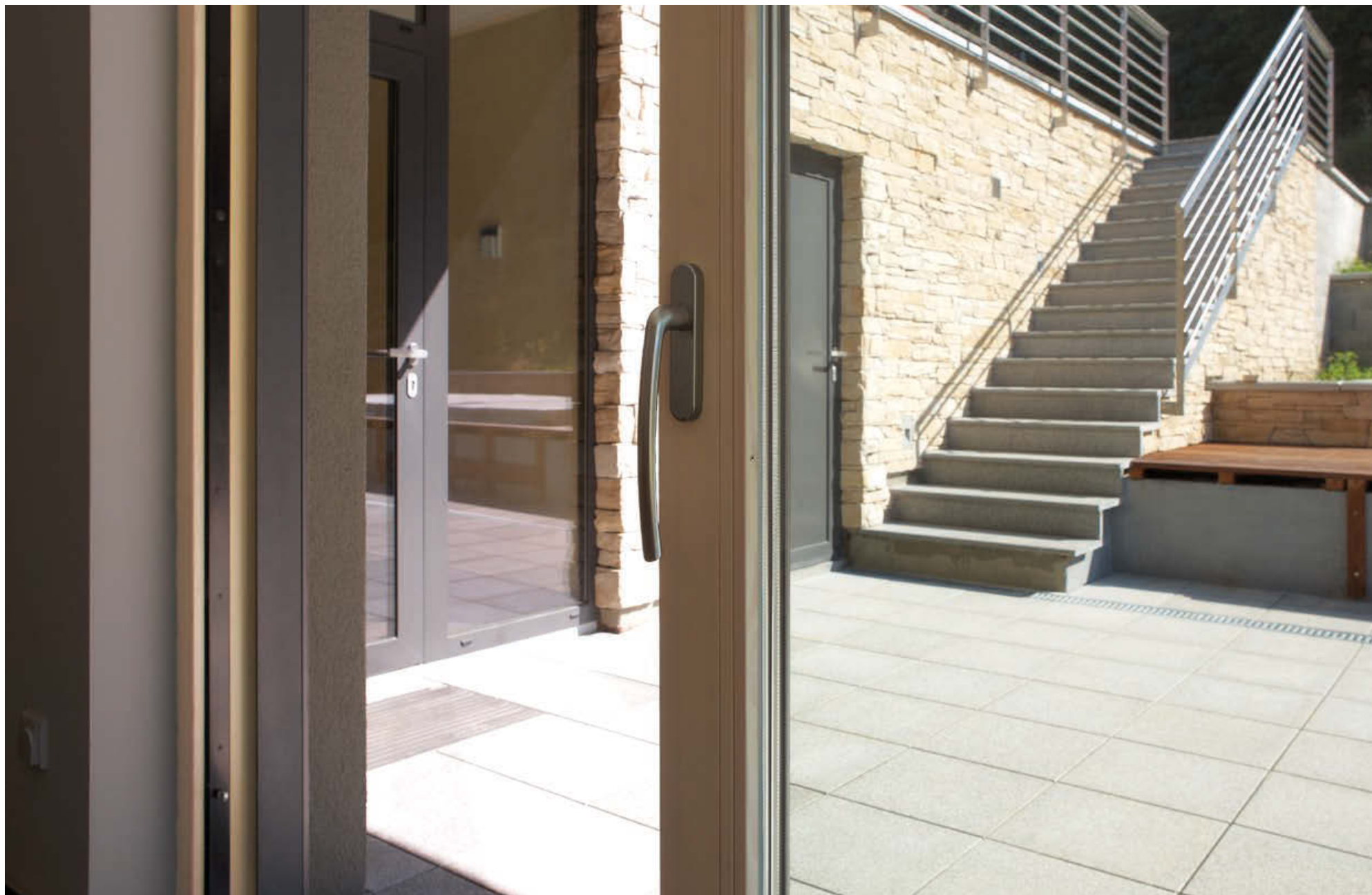

PLAST

DŘEVO

DŘEVOHLINÍK

HLINÍK

SPECIÁLNÍ POSUVNÉ DVEŘE

Elegance a funkčnost pro každou stavbu

Pro moderní architektonicky řešené novostavby dnes již obvykle nestačí klasická okna a dveře. V bytové architektuře tak nalézají uplatnění i různá atypická řešení předělů prostor. Ačkoliv je jejich použití především praktického charakteru, svým moderním designem se mohou stát elegantním doplňkem každého interiéru či stavby.

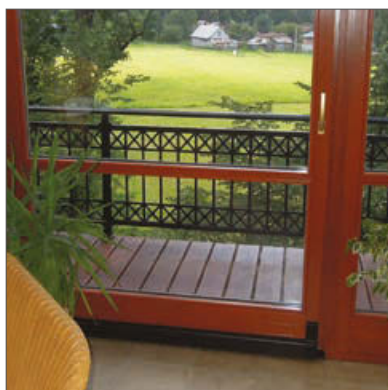

Posuvné dveře DYNAMIC

poskytují díky speciálním dílům kování nejen tichý a lehký pojezd, ale zároveň přináší intuitivní a komfortní ovládání:

- komfortní lehký posun křídla je zajištěn novými pojezdovými kolečky s průměrem větším o 25 % (průměr koleček 25 mm)
- komfortní hříbový čep zajišťuje lehké a bezchybné otevírání, sklápění a zavírání křídla
- náběhový úkos pro řídicí čep umožňuje samočinné zasunutí i při chybném ovládání
- otevíření i zavření křídla je vždy tiché a příjemné díky optimalizované náběhové křivce křídla a speciálním tlumičům a brzdám umístěným na rámu a ve vodící liště
- tlumení koncových poloh pomocí brzdy posouvání, brzdy vyklopení a brzdy proti klapání přispívá k dlouhodobé bezchybné funkčnosti a životnosti dveří

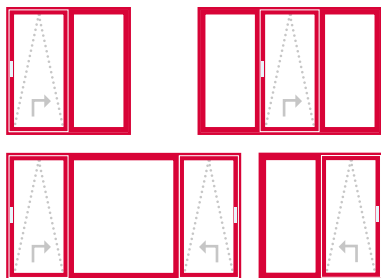

Výhody

- + nepřekáží v prostoru – posuvné křídlo odskočí od rámu a předsune se před pevně zasklenou část
- + optimálně vyladěná kinematika kování umožňuje pohodlné uzavření křídla i zvenčí, váš domov je tak chráněn proti nezvanému hmyzu a průvanu
- + při zasunutí křídla do rámu nedochází k jeho uzamčení, při návratu zvenku stačí lehce zatlačit do křídla a odsunout jej do strany
- + křídlo samo zajíždí do rámu i při lehkém postrčení
- + posuvný mechanický systém je také doplněn o sklopnou polohu křídla pro ventilaci
- + jednokřídlová i dvoukřídlová varianta, posuv vlevo nebo vpravo
- + vhodné řešení pro propojení obytného prostoru s exteriérem



Posuvné skládací dveře

- ideální pro místa, kde je zapotřebí maximální průchod
- při otevření se křídla skládají do stran k ostění, kde tvoří úzké seřazení křídla
- při zavření jsou všechna křídla v jedné linii
- před stěnou v interiéru je nutný prostor pro skládání

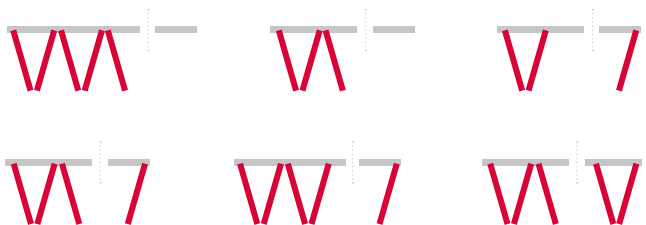

ZDVIŽNÉ ODSUVNÉ DVEŘE HS PORTAL

Přirozené spojení s přírodou

Zdvižně posuvné dveře přinášejí elegantní řešení pro spojení zahrady nebo terasy s obytným prostorem. Umožňují otevření velkého prostoru při minimálním členění plochy a dodávají tak interiéru dostatek světla. Posuvná křídla velkých rozměrů si zachovávají lehkou ovladatelnost. Ke komfortu bydlení přispívá i nulový práh.

- zdvižně odsuvné stěny jako optimální řešení vstupu na terasu
- posuvné dveře maximálních rozměrů s **komfortním ovládáním a nulovým prahem**
- základem prahové lišty je 10ti komorový profil, který přináší jedinečnou tepelnou izolaci (součinitel prostupu tepla prahem $U_f = 1,1 \text{ W/m}^2\text{K}$)
- **nízká pojezdová lišta** z odolné hliníkové slitiny podtrhuje elegantní design prahu
- vynikající stabilitu a tvarovou stálost prahu zajišťuje **uzavřená hliníková výztuha tloušťky 5 mm**
- tepelná izolace dle profilového systému a typu zasklení s teplým plastovým rámečkem U_p až $0,79 \text{ W/m}^2\text{K}$
- křídlo se posouvá ve vlastní kolejnici paralelně za pevné křídlo, vozíky jsou zapuštěny v křídle a neruší tak elegantní vzhled posuvných dveří



NULOVÝ PRÁH

Práh s jedinečnou tepelnou izolací, vynikající stabilitou a tvarovou stálostí přináší absolutní bezbariérovost. Pojezdová lišta převyšuje práh pouze o 5 mm.

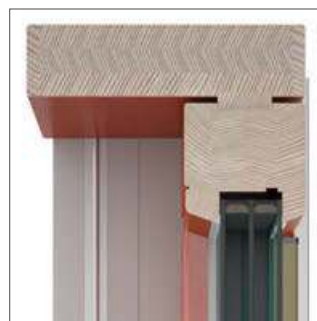

RÁMOVÝ PROFIL

Rámový profil je vyrobený z vícevrstevných lepených hranolů zajišťujících vysokou stabilitu prvků.

SCHÉMATA PROVEDENÍ





PLAST

DŘEVO

DŘEVOHLINÍK

HLINÍK



HLINÍKOVÁ OKNA A DVEŘE

Pevné a odolné v každé situaci

Vybrat pro svoji stavbu nejvhodnější, kvalitní a hlavně dokonale funkční okno či dveře je nelehký úkol a v současné nabídce různých otvorových výplní se lze velmi snadno ztratit... Okna a dveře z hliníkových profilů však splní i ty nejnáročnější představy.

Hliník jako materiál s dlouhou životností, moderním vzhledem a hlavně vysokou pevností je nejvhodnějším materiálem pro velmi frekventované používání a zároveň uspokojí i vysoké nároky na tepelnou izolaci. Z toho vyplývá, že hliníková okna a dveře jsou vhodné všude tam, kde budou hodně namáhány, nebo tam, kde jsou náročné povětrnostní podmínky.

Hliníkové systémy jsou tou nejlepší volbou pro vysoce zatěžované vstupy do panelových domů, provozních budov, úřadů, obchodních center apod. Vlastnosti a stabilita hliníkových oken umožňují vyřešit i velké prosklené plochy.

Výrobky z hliníkových profilů uspokojí jak svým vzhledem, tak širokou možností barevných kombinací.

KVALITA V DETAILU

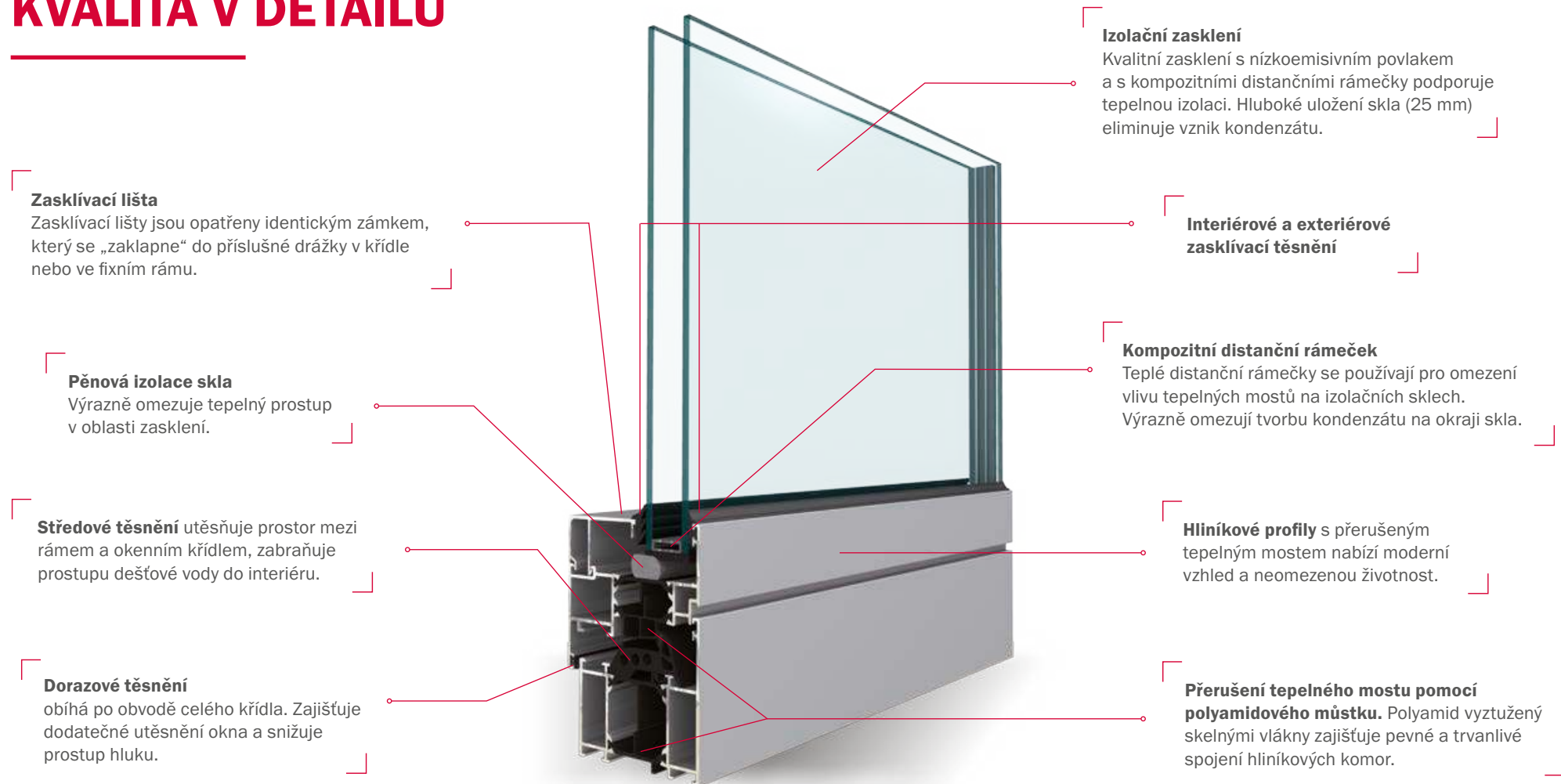

PLAST

DŘEVO

DŘEVOHLINÍK

HLINÍK

FUTURA PANEL

Pro první kontakt s okolím

- 3komorový hliníkový dveřní a okenní systém s přerušným tepelným mostem
- systém pro částečně vytápěné prostory
- vhodný zejména jako vstupní portál do panelových domů nebo vstupní stěna do objektů, kde je uvažováno částečné vytápění

OKENNÍ SYSTÉM

- stavební hloubka rámu 72 mm a okenního křídla 80 mm
- tepelná izolace dle typu zasklení $U_w = 1,5 \text{ W/m}^2\text{K}$
- pro větší odolnost proti vloupání slouží kvalitní celoobvodové kování s třemi bezpečnostními uzávěři VEKRA Resist 3+
- funkční spára okna je dvoustupňově těsněna, s jedním těsnicím profilem uprostřed funkční spáry v oblasti přerušení tepelného mostu a druhým těsnicím profilem na vnitřní nalehávce křídla
- vnitřní středové těsnění vytváří ideální dešťovou zábranu

DVEŘNÍ SYSTÉM

- stavební hloubka rámu a dveřního křídla 72 mm, pohledová šířka 147 mm, výška okopu 150 mm
- tepelná izolace dle typu zasklení $U_D = 1,6 \text{ W/m}^2\text{K}$
- dorazové těsnění chrání před vnějšími vlivy
- těsný práh s dvojitým těsněním

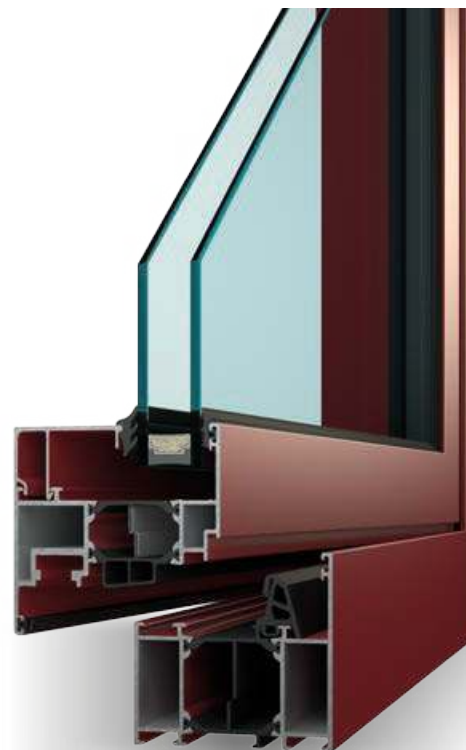

okenní systém



dveřní systém

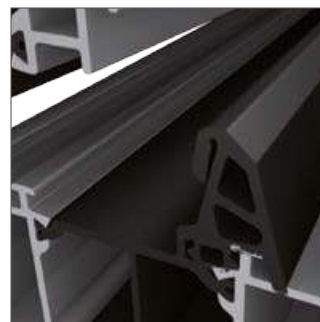

STŘEDOVÉ TĚSNĚNÍ

Středové těsnění přispívá ke zlepšení tepelné a zvukové izolace. Vytváří ideální dešťovou zábranu.

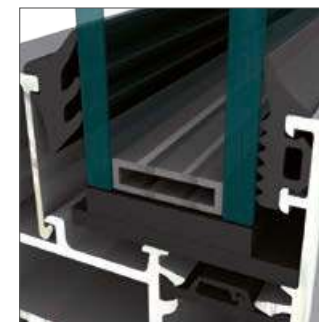

ZASKLENÍ

Kvalitní izolační zasklení, dvojsklo nebo trojsklo, s pokovenou vrstvou, významně podporuje tepelnou izolaci a zvyšuje úspory tepla.



PLAST

DŘEVO

DŘEVOHLINÍK

HLINÍK

FUTURA STANDARD

Optimální parametry – optimální cena

- 3komorový hliníkový systém pro okna i dveře
- lze jej považovat za standard mezi okny, nabízí optimální kombinaci poměru výkon / cena
- standardně zasklíván izolačními dvojskly, možno pro vylepšení tepelněizolačních vlastností použít izolační trojskla
- vhodný do komerčních a administrativních budov a rodinných domů

OKENNÍ SYSTÉM

- stavební hloubka rámu je 72 mm, stavební hloubka okenního křídla je 80 mm,
- tepelná izolace dle typu zasklení $U_w = 1,4 - 1,0 \text{ W/m}^2\text{K}$
- pro větší odolnost proti vloupání slouží kvalitní celoobvodové kování s třemi bezpečnostními uzávěři VEKRA Resist 3+
- funkční spára je dvoustupňově těsněna, vynikající těsnicí systém – velkoobjemové a vícekomorové středové těsnění
- vnitřní středové těsnění vytváří ideální dešťovou zábranu
- pro zvýšení tepelných úspor je pod sklo umístěna speciální pěnová izolace zasklení

DVEŘNÍ SYSTÉM

- stavební hloubka dveřního rámu je 72 mm, pohledová šířka 147 mm a výška okopu je 150 mm
- tepelná izolace dle typu zasklení $U_b = 1,4 - 1,1 \text{ W/m}^2\text{K}$
- prostřední komora je vyplněna tepelněizolačním materiálem



okenní systém



dveřní systém



STŘEDOVÉ TĚSNĚNÍ

Velkoobjemové a vícekomorové středové těsnění podporuje tepelnou a zvukovou izolaci.



PRÁH VCHODOVÝCH DVEŘÍ

Práh s přerušným tepelným mostem efektivně zabraňuje únikům tepla. Těsnící břity chrání proti průniku vlhkosti, chladu a průvanu.



PLAST

DŘEVO

DŘEVOHLINÍK

HLINÍK

FUTURA EXCLUSIVE

Dokonale těsní, dokonale šetří

- 3komorový hliníkový okenní systém, díky speciální konstrukci uspokojuje nejvyšší nároky na tepelnou izolaci a přináší vysoké úspory energie
- ideální do rodinných domů a bytových staveb

OKENNÍ SYSTÉM

- stavební hloubka rámu je 72 mm, stavební hloubka křídla je 80 mm
- hliníkový profil s přerušným tepelným mostem s integrovanými oboustrannými tepelně reflexními izolačními můstky
- izolační můstky jsou pokryty vysoce účinnou hliníkovou reflexní vrstvou pásky
- těsnění v zasklivač drážce pro dodatečné zlepšení izolace
- špičková tepelná izolace dle typu zasklení $U_w = 1,3 - 0,92 \text{ W/m}^2\text{K}$
- zde přidat ještě jeden bod:
- pro větší odolnost proti vloupání slouží kvalitní celoobvodové kování s třemi bezpečnostními uzávěři VEKRA Resist 3+
- vysoce hodnotný těsnicí systém – velkoobjemové vícekomorové středové těsnění pro vyšší akustickou a tepelnou izolaci a těsnost
- vnitřní středové těsnění vytváří ideální dešťovou zábranu

DVEŘNÍ SYSTÉM

- stavební hloubka dveřního rámu je 72 mm, pohledová šířka 147 mm a výška okopu je 150 mm
- tepelná izolace dle typu zasklení $U_b = 1,4 - 1,1 \text{ W/m}^2\text{K}$
- prostřední komora je vyplněna tepelněizolačním materiálem
- pro zvýšení tepelných úspor je pod sklo umístěna speciální pěnová izolace

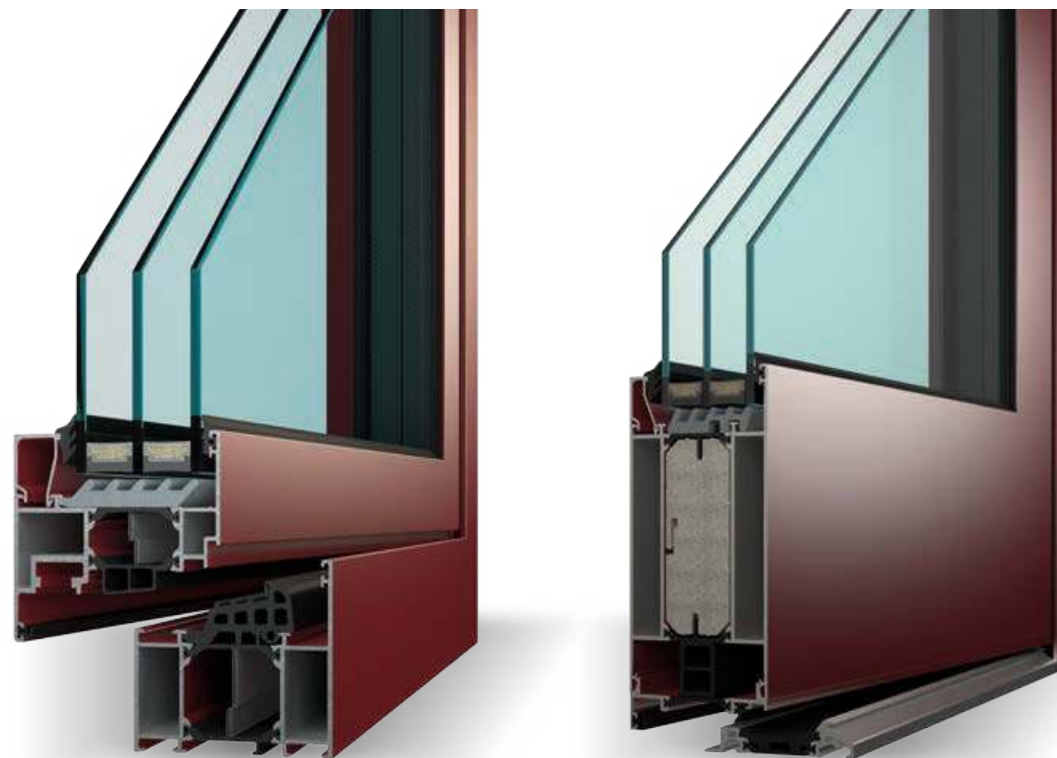

okenní systém

dveřní systém

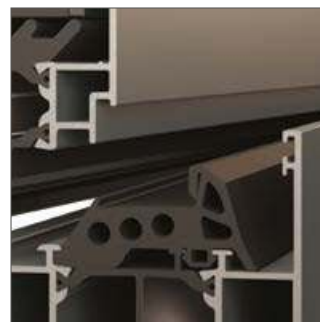

STŘEDOVÉ TĚSNĚNÍ

Velkoobjemové a vícekomorové středové těsnění přináší vyšší akustickou a tepelnou izolaci a těsnost.

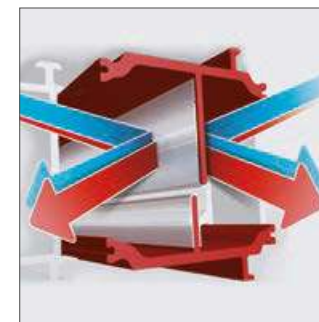

IZOLAČNÍ MŮSTKY S REFLEXNÍ VRSTVOU

Izolační můstky jsou pokryty vysoce účinnou hliníkovou reflexní folií, která působí jako tepelné zrcadlo. Toto řešení přispívá k úsporám tepla.



PLAST

DŘEVO

DŘEVOHLINÍK

HLINÍK

HS PORTAL ALU

Zvolte si hranice svého prostoru

- izolovaný systém pro posuvné dveře s hmotností křídla do 400 kg
- princip Lift&Slide („zvedni a posuň“) zaručuje maximální těsnost proti pronikání větru a vody
- komfortní ovládání a prakticky bezbariérové propojení interiéru a exteriéru
- vícekomorové profily s přerušným tepelným mostem pro excelentní tepelnou izolaci
- tepelná izolace dle typu a velikosti dveří a dle typu zasklení $U_p = 1,8 - 0,91 \text{ W/m}^2\text{K}$
- posuvné dveře ve variantě 2kolejnicové se stav. hloubkou rámu 165 mm a 3kolejnicové se stav. hloubkou rámu 256 mm
- stavební hloubka posuvného křídla je 72 mm
- systém je kombinovatelný se systémy Futura Standard a Futura Exclusive

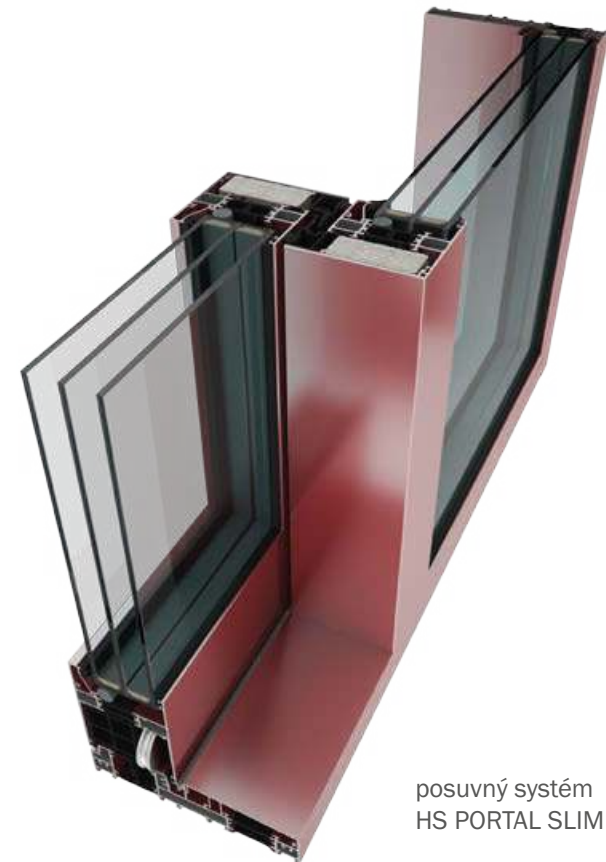

STANDARD

- styk křídel s větší pohledovou šířkou 100 mm
- posuvná i pevná část je tvořena profilem křídla pro jednotný design
- dostupné 2kolejnicové a 3kolejnicové provedení



PRŮŘEZ KŘÍDLY STANDARD

SLIM

- styk křídel s pohledovou šířkou pouze 74 mm
- v pevné části HS Portálu je sklo uloženo přímo v rámu pro maximální prosvětlení interiéru
- pouze 2kolejnicové provedení

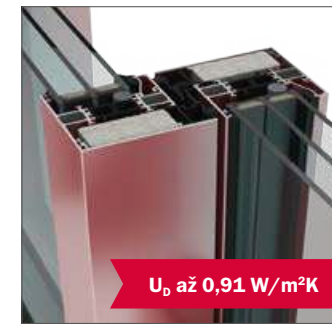

PRŮŘEZ KŘÍDLY SLIM



PLAST

DŘEVO

DŘEVOHLINÍK

HLINÍK

FUTURA INTERIER

Ideální pro lehké přičky

- neizolovaný systém pro interiérové použití
- jednokomorový systém z vysoce kvalitní hliníkové slitiny
- stavební hloubka profilů je 67 mm
- umožňuje jednoduché zasklení i zasklení izolačním dvojsklem
- vhodné pro interiérové přičky a prosklené stěny

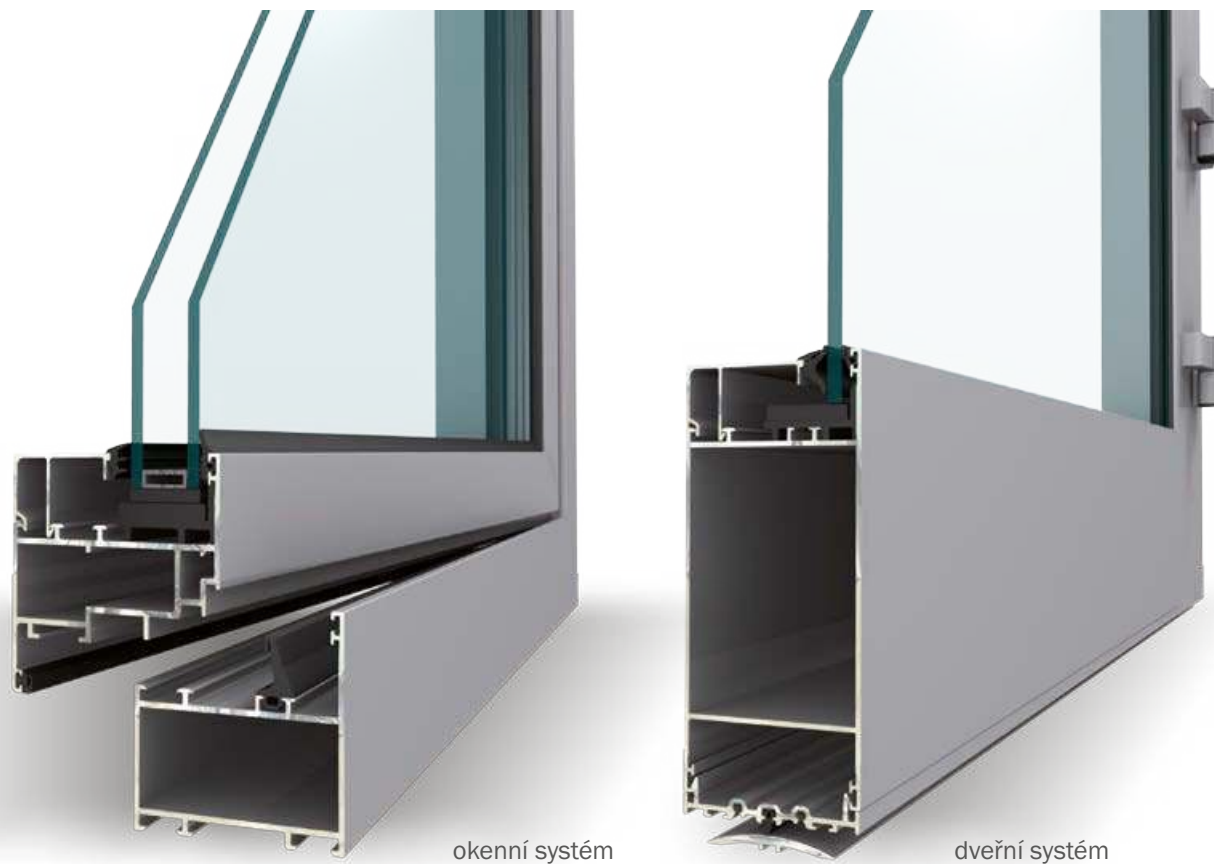

okenní systém

dveřní systém



STŘEDOVÉ TĚSNĚNÍ



PRÁH

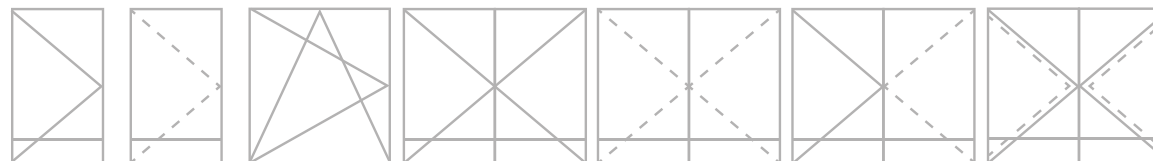

PŘÍKLADY KONSTRUKČNÍCH ŘEŠENÍ



PLAST

DŘEVO

DŘEVOHLINÍK

HLINÍK

FUTURA FACADE

Můžete vytvořit cokoli

- fasádní hliníkový systém pro lehké obvodové pláště
- fasádní systémy tvoří nepostradatelný prvek moderní architektury
- pomocí hliníkové fasády je architektonicky propojován interiér s okolím budovy, je zlepšována světelná pohoda v interiéru a vytvářen dostatečný komfort pro uživatele
- systém nabízí integraci různých typů oken a dveří a technické řešení pro různé úrovně izolace fasádních profilů
- lze integrovat prvky ze systémů Standard a Exclusive
- pohledová šířka základních profilů je 50 mm
- stavební hloubka je 65 - 275 mm

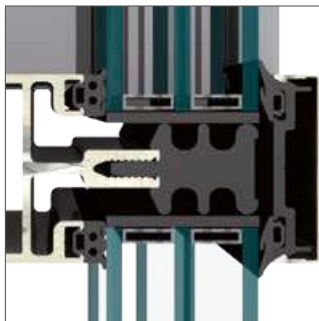

ZASKLENÍ



TĚSNĚNÍ FASÁDNÍHO SYSTÉMU

FACADE

Rozměry (mm)	stavební hloubka (rám/křídlo)	65 - 275 (dle použitého sloupku)
	pohledová šířka - sloupek*	50
	pohledová šířka fasádního systému*	148 (sloupek s oknem)
Systém těsnění		EPDM
Barva těsnění	černá, šedá (za příplatek)	●
Stavební tvary	standard - pravouhlá	●
	šikmá	●

* pohledové šířky při základních profilech



PLAST

DŘEVO

DŘEVOHLINÍK

HLINÍK

PRO VAŠE OKNA A DVEŘE

I na detailech záleží

Celkový dojem dotvářejí doplňky i detaily k oknům i dveřím, které ožíví vzhled vašeho domu či bytu a zároveň jsou vysoce funkční. Inspirujte se a upravte si bydlení dle vašich představ.

Okenní příčky

DŘEVĚNÁ OKNA



meziskelní



hladká nalepovací příčka



pevná

PLASTOVÁ OKNA

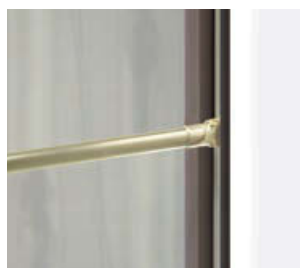

meziskelní



hladká nalepovací příčka



pevná

Zasklení

Standardně jsou používána izolační skla (dvojskla $U_g = 1,0 - 1,1 \text{ W/m}^2\text{K}$ a trojskla $U_g = 0,5 - 0,7 \text{ W/m}^2\text{K}$) s kompozitním rámečkem, která jsou pokovena a naplněna vzácným plynem.

Nabízené druhy skel: tepelněizolační, protihluková skla, protisluneční skla, bezpečnostní skla kalená nebo lepená, ornamentální skla

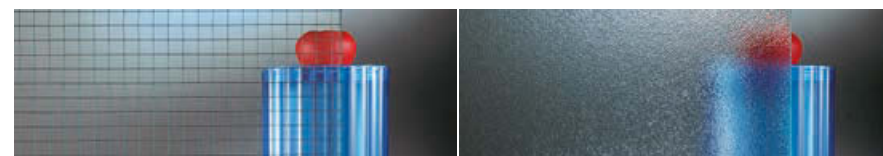

Drátosklo

Crepi

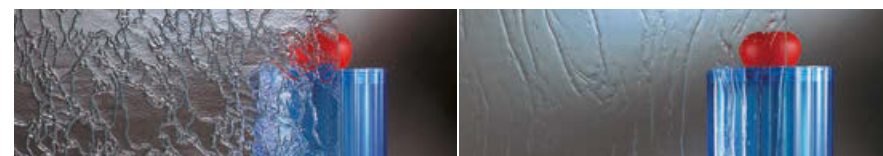

Delta

Gothic

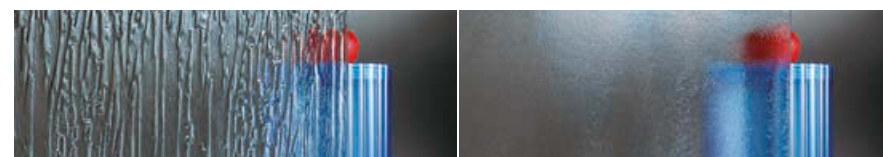

Niagara

Chinchilla



Konfeta

Krizet

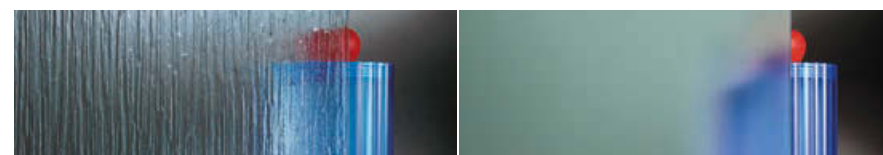

Kůra

Matelux

Okenní kliky

- výběr z několika barevných odstínů
- kliky uzamykatelné
- kliky s dětskou pojistkou



Kování



ložiskový hříbový čep
s integrovaným
výškovým seřízením



bepečnostní
rámový díl

Rámová okapnice a křídlová okapnička

- hliníková termookapnice s přerušeným tepelným mostem
- výběr ze čtyř barevných provedení



bílá



stříbrná



světlý bronz



tmavý bronz



Letní ventilace

- výklopná vzdálenost cca 160 mm
- dostatečná výměna vzduchu



Zimní ventilace

- vzdálenost vyklopení cca 40 mm
- omezení tepelných ztrát



PRO VAŠE OKNA A DVEŘE

Madla



QC350



QB350



QFS600



QFS1600

Klepadla a rozety



Kukátka, poštovní vhozy



nikl



mosaz



bílá



nikl



mosaz



Kliky

Typ 01



Typ 02



Typ 03



Barevné možnosti: bílá, stříbrná, bronz, ocel a nerez. Konkrétní možnosti barev a tvarů vám představí odborný konzultant.

DOPLŇKY

Dokreslí atmosféru domova



Parapety

Vnitřní parapety

- dřevotřískové parapety s laminátovým povrchem, v bílé barvě a v mnoha dekorech dřeva nebo imitaci mramoru
- plastové komůrkové parapety s folií v barevném provedení: bílá, zlatý dub, mramor, buk, ořech, antracitová šed'

Venkovní parapety

– kvalitní hliníkové parapety, které vynikají odolností proti klimatickým podmínkám, v barevném provedení: bílá, antracitová šed' RAL 7016, tmavě hnědý elox, světlý bronz, stříbrná, tmavohnědá a libovolná barva RAL



Vnitřní žaluzie

- interiérové horizontální žaluzie přináší optimální stínění a pomáhají esteticky dotvářet interiér
- celostínící, snadno ovladatelné
- šířka lamely 25 mm, výběr z 32 odstínů lamel



VNITŘNÍ PARAPETY

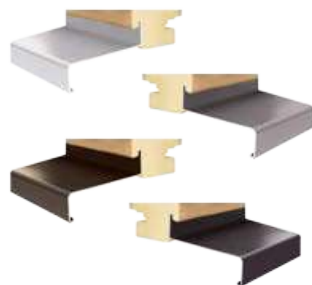

VENKOVNÍ PARAPETY

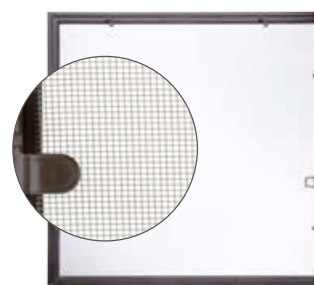

Insekticidní síť

- ochrana proti obtížnému hmyzu
- základem je hliníkový rámeček s vysokou tuhostí a pevností povrchově upravený barvou, síťovinu tvoří skelné vlákno potažené plastem v šedé barvě
- nabízíme pevné síťe, otevírací pro balkonové dveře, nebo jiná řešení pro posuvné dveře a terasy

Venkovní žaluzie VEKRA Komfort

- ideální řešení exteriérového stínění s možností regulace průchodu tepla a světla do interiéru
- lamely ve tvaru písmene S do sebe optimálně zapadají a vytváří v uzavřeném stavu dokonalou celistvou plochu a zajišťují téměř úplné zatemnění
- vlisovaný gumový proužek na každé lamele snižuje hlučnost lamel ve větru
- termoregulační i ochranný efekt
- elektricky ovládané vypínačem nebo dálkovým ovladačem
- výhodou žaluzie je možná montáž společně s okny
- standardně provedení s krycím plechem přiznaným nebo variantně v provedení s krycím plechem pod omítku



LAMELA VE TVARU „S“



DOLNÍ EXTRUDOVANÝ PROFIL



KRYCÍ PLECH



DŘEVO, HLINÍK NEBO PLAST?

Správná okna pro pohodu vašeho domova



Plast

Plastová okna jsou nejlevnějším řešením otvorových výplní, mají výborné tepelněizolační vlastnosti a jsou prakticky bezúdržbová.

- dlouhá životnost – při šetrném zacházení až 50 let
- málo náročná údržba – jednou ročně ošetřit kování
- vysoká životnost a stálobarevnost povrchové úpravy – nemusí se natírat
- design vhodný pro každou stavbu



Dřevohliník

Dřevohliníková okna spojují veškeré přednosti dřeva a odolnost hliníku, který jim poskytuje perfektní ochranu. Uchovávají si výborné tepelněizolační vlastnosti dřevěných oken.

- dlouhá životnost – při šetrném zacházení až 100 let
- odpadá nutnost péče o povrchovou úpravu
- několik designových řad opláštění s neomezenými barevnými možnostmi
- univerzální využití do bytových i komerčních staveb



Dřevo

Dřevěná okna jsou ekologická, mají podobné tepelněizolační vlastnosti jako plastová, přinášejí do vašeho domova kus přírody, pocit tepla a luxusu.

- dlouhá životnost – při správné a pravidelné údržbě až 100 let
- nejmodernější technologie – absolutně bezproblémová funkčnost
- unikátní povrchová úprava prodlužuje životnost oken
- velká variabilita doplňkových prvků, široká škála barev i rozmanitost designu

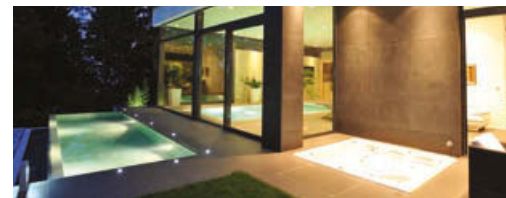

Hliník

Hliníková okna a dveře svým moderním vzhledem, vysokou pevností a tepelně technickými vlastnostmi dokáží splnit i ty nejnáročnější představy.

- dlouhá životnost – při šetrném zacházení až 100 let
- prakticky bezúdržbová
- stabilita a pevnost profilů pro vysoce zatěžované konstrukce
- moderní design s neomezenými barevnými kombinacemi

Jak vybírat okna?

- 1/ V první řadě si musíte ujasnit, jaká okna chcete – plastová, dřevěná, dřevohliníková nebo hliníková. Každá okna mají své výhody i nevýhody, ale funkční a izolační vlastnosti poskytují srovnatelné. Volba materiálu je tedy otázkou výhradně vašich preferencí, charakteru stavby a finančních možností.
- 2/ Při koupi byste měli mít možnost ověřit si kvalitu výroby – tzn. původ oken a používaných komponentů.
- 3/ Zajímejte se také o členění oken (počet křídel, pevných či otevíracích dílů), počet komor v křídle i v rámu okna, případně vložené izolanty do profilů, o použité sklo a jeho tepelněizolační vlastnosti.
- 4/ Důležitou součástí je i kování – pojistka proti průvanu, pojistka proti chybné manipulaci, přízvedávací křídla a další technické detaily – systém těsnění a odvodňovací systém proti zadržování vody v rámu okna.
- 5/ Moderní okna mají i systém bezpečnostních bodů proti vloupání (znesnadňují jeho vypáčení).



Zvažte také další vlastnosti, které by měla mít vaše nová okna

Tepelná izolace

Důležitým parametrem oken je tepelná izolace, jež je charakterizována hodnotami součinitele prostupu tepla. Okna v běžné stavbě musí splňovat hodnotu **1,5 W/m²K**, doporučená hodnota je **1,2 W/m²K**. U nízkoenergetických domů je doporučována hodnota součinitele prostupu tepla **0,8 – 1,0 W/m²K**. U pasivních domů nesmí hodnota překročit **0,8 W/m²K**.

Akustická izolace

Požadavky na zvukový útlum jsou rozdílné podle prostředí, ve kterém se stavba nachází, a podle účelu, kterému slouží. Při běžném provozu postačí standardní izolační dvojskla ($R_w = 30$ dB), u rušných ulic, dálnic, letišť jsou vhodná protihluková skla se zvýšenou hodnotou vzduchové neprůzvučnosti o 5–10 dB.

Bezpečnost

Zvýšenou bezpečnost proti vloupání lze vytvářet pomocí dodatečných prvků kování s použitím vrstveného bezpečnostního skla. Bezpečnosti proti úrazu dosahujeme pomocí bezpečnostního vrstveného skla, příp. sklem tvrzeným. Použitím klik s bezpečnostními prvky (dětská pojistka, zamykací klika) ochráníte vaše malé děti před vypadnutím z okna.

Výměna vzduchu v budovách

Výměna vzduchu se zajišťuje občasným otevíráním oken uživatelem budovy, doplňkovými větracími prvky, systémy centrální výměny vzduchu a decentrální jednotky s rekuperací tepla.

Záruka

Na okna a dveře včetně doplňků je poskytována záruka v případě dodávky vč. montáže 5 let.

MONTÁŽ

Každý detail je důležitý

Montáž oken a dveří je minimálně stejně důležitá jako samotné okno či dveře. Dbáme na to, aby instalaci oken, dveří, posuvných portálů a dalších speciálních systémů prováděli pouze proškolení pracovníci s dlouholetými zkušenostmi. Kvalitně provedená montáž má zásadní význam pro bezvadnou funkčnost a dlouhou životnost našich výrobků.

Důsledkem chybně provedené montáže mohou být velké tepelné ztráty v přípojovací spáře, nedostatečná zvukotěsnost a rovněž může vést k pronikání vlhkosti a následně k tvorbě kondenzátu a plísně v místě nesprávně provedeného spojení okna s domem.

VEKRA nabízí kompletní služby pro realizaci jakékoliv zakázky:

- demontáž stávajících oken
- dodávka a montáž nových oken a dveří
- zednické začištění oken a dveří
- likvidace odpadu
- lešení a manipulační technika (v případě těžkých velkoformátových prvků a montáže na těžko přístupných místech)



PÉČE A ÚDRŽBA

Rychle provedeme seřízení,
údržbu nebo opravu

Okna a dveře VEKRA vynikají vysokou kvalitou a dlouhou životností. Nepodceňujte však pravidelnou péči o ně, prodloužíte tak jejich životnost a správnou funkčnost. Základní péči o okna kromě běžného mytí můžete přirozeně zvládnout sami. Doporučujeme pravidelně jednou za rok promazat kování a těsnění. V případě dřevěných oken je navíc nutné ošetřit jejich povrch dvakrát ročně speciálním balzámem.

Spokojenost našich zákazníků je pro nás důležitým faktorem, a proto máme zavedené servisní centrum, které disponuje proškolenými servisními technikami, kteří provádí záruční i pozáruční servis, pravidelnou údržbu a další servisní práce v co nejkratších možných termínech.



PLAST

DŘEVO

DŘEVOHLINÍK

HLINÍK

OSTATNÍ PRODUKTY

Na první místo staví VEKRA spokojenost zákazníků, kterým chce být co nejbližší prostřednictvím více než 60 obchodních zastoupení po celé ČR, a přispět k tomu, aby se dodávka produktů VEKRA stala příjemným zážitkem a pozitivní změnou v jejich bydlení. Pro dosažení komfortu bydlení nabízí VEKRA komplexní řešení otvorových výplní pro rodinné domy, bytové domy, komerční a veřejné budovy.

Interiérové dveře

- výběr z široké škály modelů
- možnost atypického řešení dle individuálních potřeb – prosklené stěny, posuvné dveře
- výroba z kvalitních a prověřených materiálů
- spolehlivá funkce a dlouhá životnost



Exteriérové stínění

- přispívá k optimálnímu prostředí v interiéru
- máme řešení pro rodinný dům i byt
- výběr z široké nabídky: venkovní žaluzie, venkovní rolety, screenové rolety, markýzy, okenní a dveřní sítě, sekční garážová vrata



Interiérové stínění

- moderní design pro komplexní zastínění
- vnitřní stínění doladí vaše okna i bydlení do detailu
- výběr z široké nabídky modelů a materiálů: horizontální žaluzie, látkové rolety, plisé a duette, římské rolety, vertikální žaluzie, střídané rolety





PLAST

DŘEVO

DŘEVOHLINÍK

HLINÍK

PLASTOVÁ OKNA

Technické informace



	PRIMA	KOMFORT EVO	DESIGN EVO	STYLE EVO	PREMIUM EVO
Design					
plošně odsazené	•	•	•	•	•
ROZMĚRY (mm)					
stavební hloubka	73	82	82	82	82
pohledová šířka rám/křídlo*	118	123	123	123	123
pohledová šířka stulp*	168	180	180	180	180
pohledová šířka sloupek*	190	196	196	196	196
Počet komor	5	6	6	6	6
Těsnění					
system	dorazové	středové	středové	středové	středové
počet	2	3	3	3	3
barva	černá	černá	černá	černá	černá
Bezpečnostní body	3	3	3	3	3
Součinitel prostupu tepla oknem Uw**					
zasklení Ug = 1,1	1,3	1,1	1,1	1,1	1,1
zasklení Ug = 0,6	0,92	0,78	0,78	0,78	0,77
zasklení Ug = 0,5		0,71	0,71	0,71	0,70
Typy otvírek					
fix	•	•	•	•	•
otvíravé a otvíravě-sklopné	•	•	•	•	•
sklopné	•	•	•	•	•
balkonové dveře	•	•	•	•	•
balk. dveře s AL prahem	•	•	•	•	•
balk. dveře ven otvíravé	•	•	•	•	•
odstavně-posuvné balk. dveře	•	•	•	•	•
vchodové dveře	•	•	•	•	•
Stavební tvary					
standard - pravoúhlá	•	•	•	•	•
šikmá	•	•	•	•	•
oblouková	•	•	•	•	•

* pohledové šířky při základních profilech

** hodnota stanovená výpočtem

Barevné provedení

Dekory a barvy - standardní

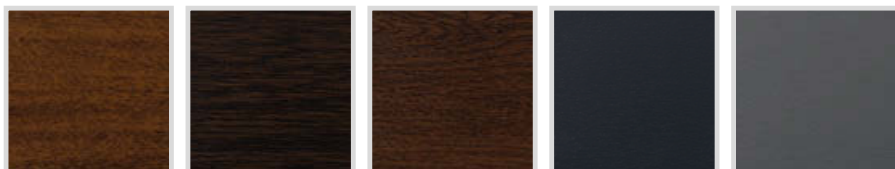

Zlatý dub
/ Golden Oak

Tmavý dub
/ Mooreiche

Ořech
/ Nussbaum

Antracitová šed'
/ Anthrazitgrau

Čedičová šed'
/ Basaltgrau

Dekory a barvy - speciální

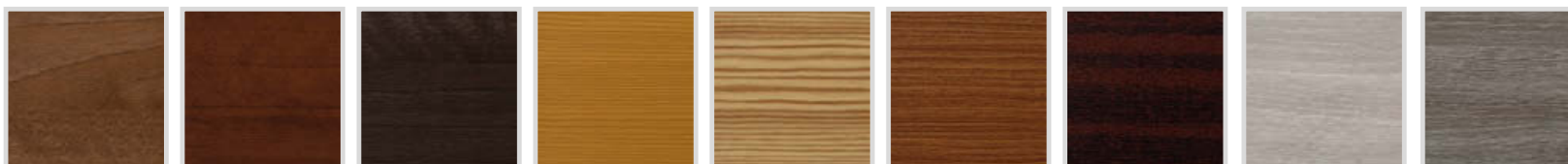

Vermont
/ Vermont

Cheyenne
/ Cheyenne

Tiana
/ Tiana

Oregon 4
/ Oregon 4

Horská borovice
/ Bergkiefer

Pruh. douglaska
/ Streifen-Douglasie

Mahagon
/ Mahagoni

Dub polární
/ Polareiche

Dub Vintage
/ Vintage Oak



Bílá speciál
/ Weiss Antik

Krémová
/ Creme

Tmavá červená
/ Dunkelrot

Vínová červená
/ Weinrot

Brilantová modř
/ Brillantblau

Ocelová modř
/ Stahlblau

Mechová zeleň
/ Moosgrün

Tmavě zelená
/ Dunkelgrün

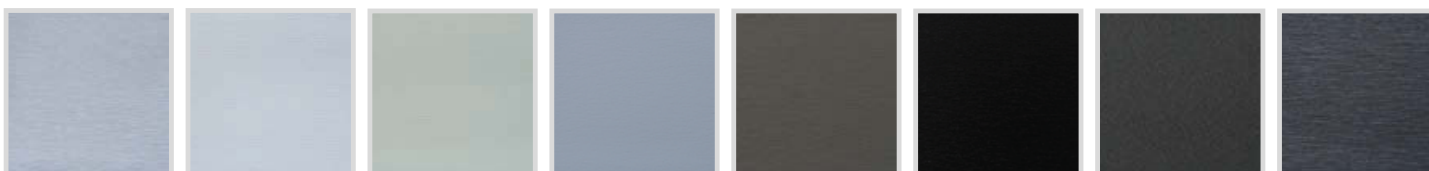

Kartáčovaný hliník
/ Metbrush Alu

Světle šedá
/ Lichtgrau

Achátová šed'
/ Achatgrau

Šedá
/ Grau

Křemenná šed'
/ Quarzgrau

Černohnědá
/ Schwarzbraun

Alux DB703
/ Alux DB703

Kartáčovaný antracit
/ Metbrush anthrazit

Ukázka barevných odstínů je pouze orientační. Jednotlivé odstíny na obrázcích se mohou ve skutečnosti lišit.
Přesné provedení naleznete ve vzorníku na obchodním zastoupení nebo u odborného konzultanta.

DŘEVĚNÁ OKNA

Technické informace

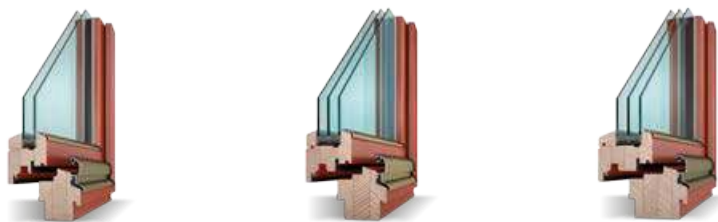

	NATURA 68	NATURA 78	NATURA 94
Design			
plošně odsazené	•	•	•
ROZMĚRY (MM)			
stavební hloubka	68	78	94
pohledová šířka rám/křídlo*	123	123	123
pohledová šířka stulp*	138	138	138
pohledová šířka sloupek*	192	192	192
Těsnění			
systém	středové	středové	středové
počet	2	2	2
barva	černá, bílá, béžová, hnědá, šedá	černá, bílá, béžová, hnědá, šedá	černá, bílá, béžová, hnědá, šedá
Bezpečnostní body	3	3	3
Součinitel prostupu tepla oknem Uw**			
zasklení Ug = 1,1	1,2	1,2	1,1
zasklení Ug = 0,6		0,83	0,77
zasklení Ug = 0,5			0,70
Typy otvírání			
fix	•	•	•
otvíravé a otvíravě-sklopné	•	•	•
sklopné	•	•	•
balkonové dveře	•	•	•
balk. dveře s AL prahem	•	•	•
balk. dveře ven otvíravé	•	•	•
odstavně-posuvné balk. dveře	•	•	•
vchodové dveře	•	•	•
Stavební tvary			
standard - pravoúhlá	•	•	•
šikmá	•	•	•
oblouková	•	•	•

* pohledové šířky při základních profilech

** hodnota stanovená výpočtem

Barevné provedení

Smrk, Borovice



Transparent EXT Javor 18 Bříza 18 Dub sv. 18 Borovice 18 Modřín 18 Třešeň 18



Teak 18 Kaštan sv. 18 Ořech tm. 18 Kaštan tm. 18 Topol 18 Palisandr 18 Antracitová šedá RAL 7016 Bílá RAL 9016

Meranti

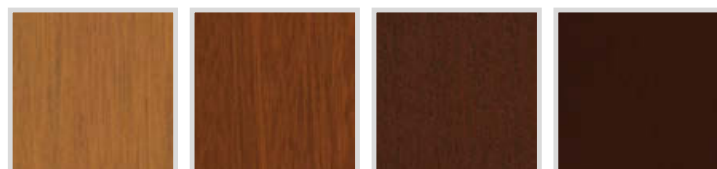

Esche 18 Afromosia 18 Merbau 18 Mahagoni 18

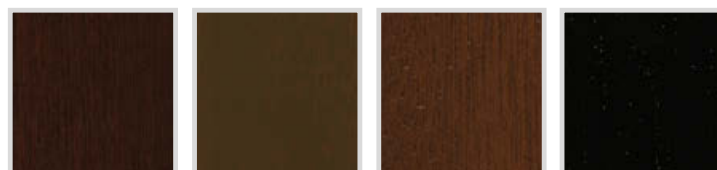

Wallnuss 18 Linde 18 Dunkelbraun 18 Eben 18

Dub



Transparent EXT Oliva 18 Akát 18

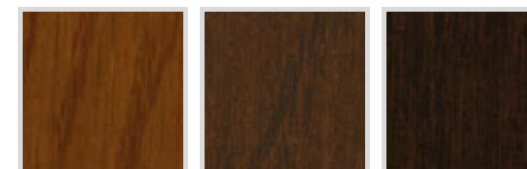

Myrta 18 Osika 18 Venge 18

Interiér Smrk, Borovice



ID Transparent ID Antik bílá ID Modrošedá ID šedivá

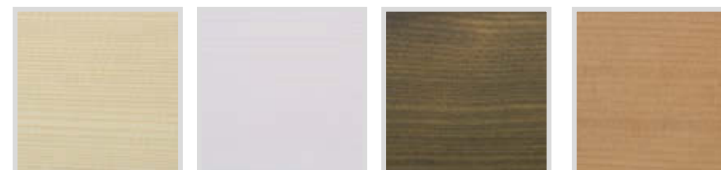

ID Farblös olej ID Light white olej ID Khaki olej ID Buche olej

Ukázka barevných odstínů je pouze orientační. Jednotlivé odstíny na obrázcích se mohou ve skutečnosti lišit. Přesné provedení naleznete ve vzorníku na obchodním zastoupení nebo u odborného konzultanta.

DŘEVOHLINÍKOVÁ OKNA

Technické informace



	ALUDESIGN IV 96 CLASSIC	ALUDESIGN IV 96 QUADRAT	ALUDESIGN IV 96 LINEAR	ALUDESIGN IV 96 INTEGRAL
Design				
plošně odsazené	•	•		
plošně srovnané			•	•
Rozměry (mm)				
stavební hloubka	96	90	90	90
pohledová šířka rám/křídlo*	120	120	120	116
pohledová šířka stulp*	130	130	130	130
pohledová šířka sloupek*	182	182	182	182
Těsnění				
system	středové	středové	středové	středové
počet	2	2	2	2
Bezpečnostní body	3	3	3	3
Součinitel prostupu tepla oknem Uw**				
zasklení Ug = 1,1	1,1	1,1	1,1	
zasklení Ug = 0,6	0,79	0,79	0,79	0,79
zasklení Ug = 0,5	0,72	0,72	0,72	0,72
Typy otvírání				
fix	•	•	•	•
otvíravé a otvíravě-sklopné	•	•	•	•
sklopné	•	•	•	•
balkonové dveře	•	•	•	•
balk. dveře s AL prahem	•	•	•	
balk. dveře ven otvíravé	•	•	•	
odstavně-posuvné balk. dveře	•	•	•	•
vchodové dveře	•			
Stavební tvary				
standard - pravouhlá	•	•	•	•
šikmá	•	•	•	•
oblouková				

* pohledové šířky při základních profilech

** hodnota stanovená výpočtem

Barevné provedení

Hliníkové opláštění - exteriér (výběr ze vzorníku)

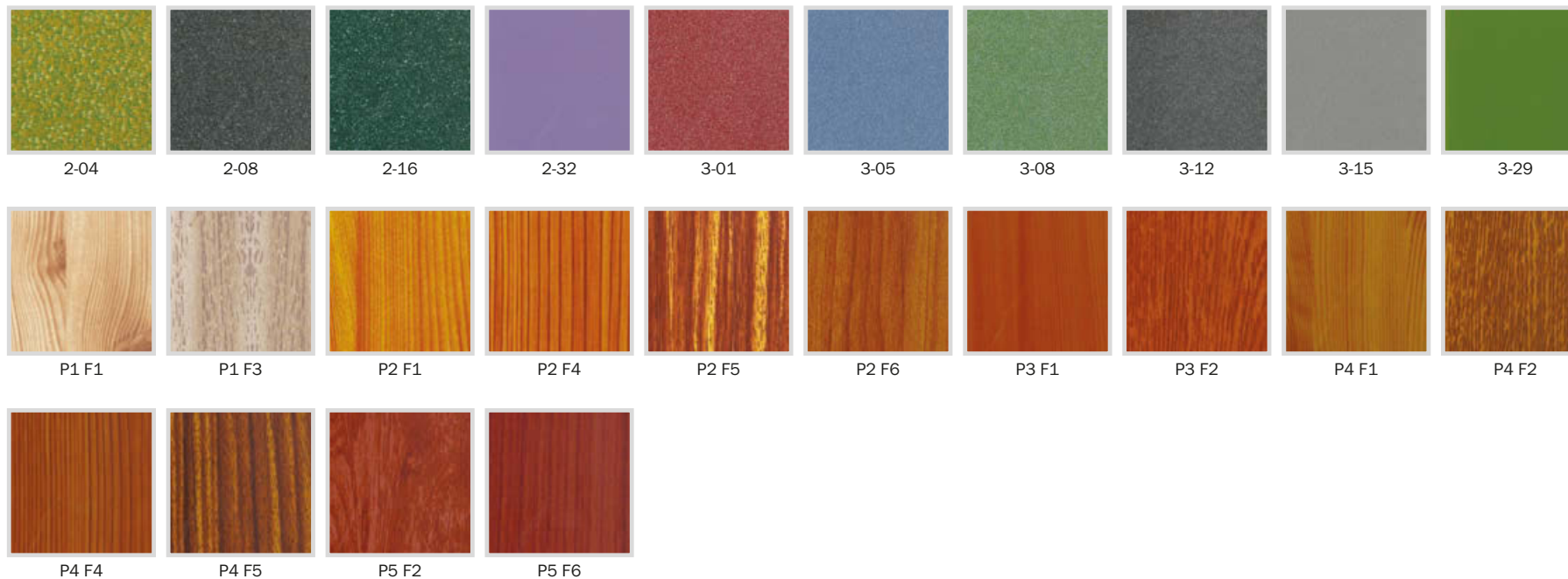

Interiér (smrk, borovice)



Ukázka barevných odstínů je pouze orientační. Jednotlivé odstíny na obrázcích se mohou ve skutečnosti lišit. Přesné provedení naleznete ve vzorníku na obchodním zastoupení nebo u odborného konzultanta.

HLINÍKOVÁ OKNA

Technické informace



	FUTURA PANEL	FUTURA STANDARD	FUTURA EXCLUSIVE	FUTURA HS PORTAL	FUTURA INTERIER
Design					
plošně srovnané	•	•	•	•	•
Rozměry (mm)					
stavební hloubka (rám/křídlo)	72/80	72/80	72/80	165/256/72	67/75
pohledová šířka rám/křídlo*	108	108	108		114
pohledová šířka stulp*	145	145	145	197	157
pohledová šířka sloupek*	84	84	84	84	94
Těsnění					
system	středové	středové	středové	dorazové	středové
počet	2	2	2	2	2
barva	černá	černá	černá	černá	černá
Bezpečnostní body	3	3	3		
Součinitel prostupu tepla rámem a křídlem Uf	2,1	1,6	1,4	2,6	neizolovaný
Součinitel prostupu tepla oknem Uw**					
zasklení Ug = 1,1	1,5	1,4	1,3	až 1,4	
zasklení Ug = 0,6		1,0	1,0	až 0,99	
zasklení Ug = 0,5		0,94	0,90	až 0,91	
Typy otvůrek					
fix	•	•	•		•
otvíravé a otvíravě-sklopné	•	•	•		•
sklopné	•	•	•		•
balkonové dveře		•	•		•
balk. dveře s AL prahem		•	•		
balk. dveře ven otvíravé		•	•		
odstavně-posuvné balk. dveře		•	•		
zdvíhně-posuvné dveře				•	
vchodové dveře	•	•	•		•
Stavební tvary					
standard - pravouhlá	•	•	•	•	•
šikmá	•	•	•		•
oblouková					

* pohledové šířky při základních profilech

** hodnota stanovená výpočtem

Barevné provedení

Standardní barevné provedení



Bílá RAL 9016

RAL 9006

RAL 8011

Dekory dřeva



Zlatý dub
/ Golden oak

Ořech
/ Nussbaum

Mahagon
/ Mahagoni

Tmavý dub
/ Mooreiche

Standardní barevné provedení je bílá RAL 9016, Weißaluminium RAL 9006 a oříšková hnědá RAL 8011.

Dále nabízíme více než 400 odstínů barev dle stupnice RAL a dekory dřeva.

Barvy RAL



1001

1003

1019

1035

1036

2000

2010

3000

3007

4004



5007

5015

5021

5023

6002

6016

6020

7001

7002

7003



7006

7008

7034

7036

7048

8007

8016

8028

9004

9023

Ukázka barevných odstínů je pouze orientační. Jednotlivé odstíny na obrázcích se mohou ve skutečnosti lišit. Přesné provedení naleznete ve vzorníku na obchodním zastoupení nebo u odborného konzultanta.

Pozn.: Zdvíhně posuvné dveře HS PORTAL ALU není možné realizovat v dekorech dřeva.

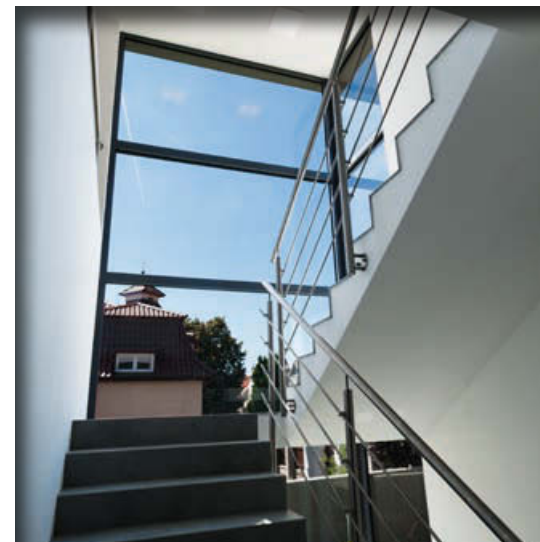
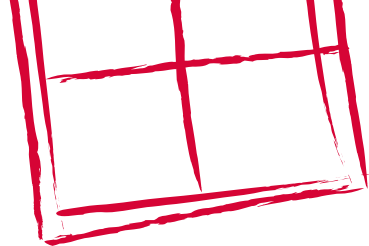

Regionální partner:

www.vekra.cz
info@vekra.cz
infolinka: 800 777 666



Značková prodejna VEKRA



Obchodní zastoupení VEKRA

4. vydání. Platnost od 04/2019.

Ukázka barevných odstínů je pouze orientační. V publikaci jsou použity ilustrační fotografie.

Výrobce si vyhrazuje právo na změnu.

